

NABÍDKA DVEŘÍ PONUKA DVEŘÍ 2017

EDICE 1 / EDICIA 1



INVADO[®]
dveře • dvere

Otevřené sny...
Otvorené sny...

DVEŘE RÁMOVÉ / DVERE RÁMOVÉ - DVEŘE FÓLIOVANÉ / DVERE FÓLIOVANÉ - DVEŘE SKLENĚNÉ / DVERE SKLENENÉ
SKLÁDACÍ DVEŘE / SKLÁDACIE DVERE - TECHNICKÉ DVEŘE / TECHNICKÉ DVERE - POSUVNÉ SYSTÉMY
ZÁRUBNĚ / ZÁRUBNE - KLIKY / KĽUČKY



konstrukce křidel / konstrukcia krídel
PLNÝCH



konstrukce křidel / konstrukcia krídel
MODULOVÝCH

 Konstrukce **modulových dveří** se skládá ze dvou vvislých vlysů, nadpraží a spojky. Výplň křídla tvoří MDF panely různé tloušťky nebo skleněná tabule o tloušťce 4 mm. Ke každému modelu lze vybrat dekorativní fólii. V těchto dveřích není sklo ani jiné výplně, montováno pomocí okenních lišt, ale současně s prvky konstrukce dveří, což významně zlepšuje jejich stabilitu.

Vizuálně jsou **ploché dveře** lehčí než modulové, což je spojeno s jejich stabilitou. Konstrukce se skládá z vlysu vyrobeného z MDF desky nebo z překližky. Výplň tvoří voština nebo vylehčená dřevotřísková deska, kterou lze objednat za příplatek. Rám i s výplní je oboustranně pokryt 3 mm HDF deskou a dekorativní fólií. Při montáži výplně v těchto modelech se používají okenní lišty s různými profily.

1. Zaoblená polodrážka - Bezpečná konstrukce.
2. Zátěžová odolnost 2 nebo 3 (od šířky 90) čepové závěsy zašroubované.
3. Výplň základní dřevotřísková voština.
4. Výplň za příplatek dřevotřísková dutinková dřevotřísková.
5. Není ořezaná - Nová technologie fóliování.
6. Konstrukce plná lišta zasklívací.
7. Sklo matné SATINATO.
8. Široký výběr klik.
9. Ventilace ventilační otvory, ventilační výřez, ventilační mřížka (výhradně pro dveře Norma Decor).

1. Masivní konstrukce rámová chybí zasklívací lišta.
2. Široký výběr kli.
3. Neprůhledná skleněná výplň výběr ze 6 barevných odstínů.
4. Ventilace ventilační otvory, ventilační výřez, ventilační objímky kulaté nebo hranaté (čtvercové).
5. Zaoblená polodrážka - Bezpečná konstrukce.
6. Výplň křídla modulové, tloušťka desky 22 mm.
7. Sklo matné SATINATO.
8. Zátěžová odolnost 3 čepové závěsy zašroubované.

 **Modulové dveře** sú zhotovené z dvoch zvislých rámov a hornej a spodnej priečnej dosky. Výplň dverového křídla môže byť zhotovená z panelov rôznej hrúbky alebo zo skla s hrúbkou 4 mm. Pre každý model si môžete zvoliť ľubovoľnú dekoračnú fóliu. Pri tomto type dverí sa sklenená alebo iná dverová výplň neprichycuje pomocou okennej lišty, ale pomocou konštrukčných komponentov, čo výrazne zlepšuje ich stabilitu.

Plné dveře sú na pohľad ľahšie než modulové dveře a majú taktiež lepšiu stabilitu. konštrukcia dverí pozostáva z rámu, ktorý je zhotovený z MDF dosky alebo zo škárovky. Výplň dverí je zhotovená z „medového plástu“ alebo z dierkovanej drevotriesky, ktorú si môžete objednať za príplatok. Na ráme a výplni dverí je z obidvoch strán nalepená HDF doska s hrúbkou 3 mm, na ktorej je nanosená dekoračná fólia. Pri týchto modeloch sa dverové výplne prichycujú pomocou okenných lišt s rôznymi profilmi.

1. Zaoblená polodrážka - Bezpečná konštrukcia.
2. Odolnosť na záťaž 2 alebo 3 (od šírky 90) čapové závesy zaskrutkované.
3. Výplň základna drevotrieska voština.
4. Výplň za doplatok drevotrieska dutinková drevotrieska.
5. Nie je orezaná - Novatorska technologia foliovania.
6. Konštrukcia plná lišta zasklievací.
7. Sklo matné SATINATO.
8. Široký výber kľučiek.
9. Ventilácia ventilačné otvory, ventilačný výřez, ventilačná mriežka (výhradne pre dveře Norma Decor)

1. Masívna konštrukcia rámová chyba zasklievací liš.
2. Široký výber kľučiek.
3. Vepriehľadna sklenená vložka výber zo 6 farebných odtieňov.
4. Vetintilácia ventilačné otvory, ventilačný výřez, ventilačné objímky okrúhle alebo štvorcové.
5. Zaoblená polodrážka - Bezpečná konštrukcia.
6. Výplň křídla modulové, hrúbka dosky: 22 mm.
7. Sklo matné SATINATO.
8. Odolnosť na záťaž 3 čapové závesy zaskrutkované.

FALCOVÉ A BEZFALCOVÉ DVEŘE / DVEŘE S DOSADACOU PLOCHOU A BEZ DOSADACEJ PLOCHY

 **Hrana falcových dveří** je ukončena falcem (drážkou – na obrázku označenou červeně), která dosedá na zárubeň. Dveře vyrobené tímto způsobem nelicují se zárubní.

Hrana bezfalcových dveří nemá dodatečnou úpravu, tzn., že má plochý povrch. Dveře vyrobené tímto způsobem licují se zárubní.

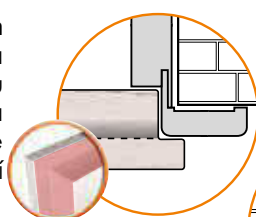

BEZFALCOVÉ DVEŘE / DVEŘE BEZ DOSADACEJ PLOCHY

FALCOVÉ DVEŘE / DVEŘE S DOSADACOU PLOCHOU

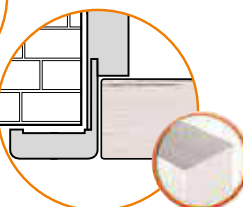

 **V hranách dverí s dosadacou plochou** sa nachádza žliabok - falc (drážka - ktorá je na obrázku zvýraznená červenou farbou), ktorý zapadá do rámu dverí. Dveře s takýmto konštrukčným riešením nelicujú s rámom dverí.

Hrana dverí bez dosadacej plochy nie je opracovaná a teda má jednoliaty povrch. Dveře, ktoré sú zhotovené takýmto spôsobom, licujú s rámom dverí.

ENDURO fólie / fólia

intenzita používání / používania: ●●●○○

Třída povrchů MEDIUM 1: Fólie s vysokou hodnotou designu a velmi dobrým napodobením přirozené kresby dřeva. Charakterizována výbornou odolností. **Určení:** budynki, pomieszczenia mieszkalne o szerokim zakresie przeznaczenia.

Trieda povrchu MEDIUM 1 Fólia s vysokou hodnotou designu a velmi dobrým napodobením přirozené kresby dřeva. Charakterizuje sa výbornou odolnosťou. **určenie:** budynki, pomieszczenia mieszkalne o szerokim zakresie przeznaczenia.

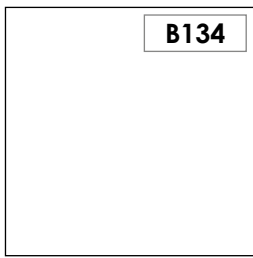

B134

lindo (bílá/ biela)



B136

buk



B224

dub



B339

ořech / orech



B402

coimbra



B406

eben



JEDNOSMĚRNÁ
(SVISLOU STRUKTUROU / SO ZVISLOU TEXTUROU DŘEVA)



DVOUSMĚRNÁ / DVOJSMĚRNÁ
(SVISLOU A VODKOVNOU STRUKTUROU / SO ZVISLOU A VODKOVNOU TEXTUROU DŘEVA)



B288

kaštan / gaštan



B373

jilm / brest

ENDURO 3D fólie / fólia

intenzita používání / používania: ●●●○○

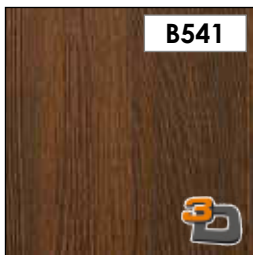

B541

dub ušlechtilý
dub ušlachtilý

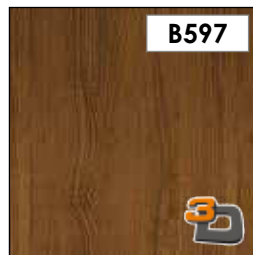

B597

klasický ořech
orech klasický

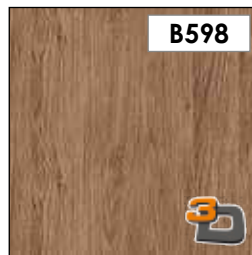

B598

popelavý dub
dub popelavý

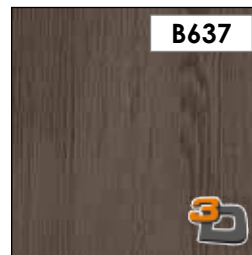

B637

antracit



B639

dub evropský
dub európsky

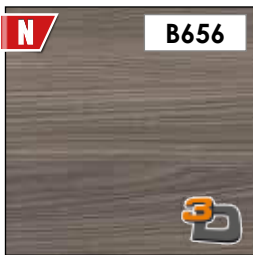

B656

dub italský
dub taliansky

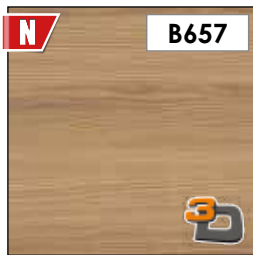

B657

dub severo
dub severský

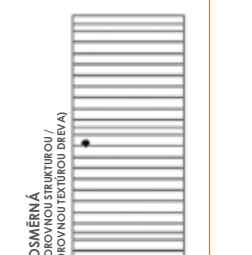

JEDNOSMĚRNÁ
(SVISLOU STRUKTUROU / SO ZVISLOU TEXTUROU DŘEVA)

SKLO



průhledné / priezračné



satinato



contrasto

E) ENDURO PLUS fólie/ fólia

intenzita používání / používania: ●●●○○



B462
cedr bělený
céder bielený



B587
dub naturální
dub naturálny

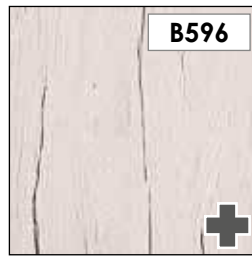

B596
sněžný dub
dub snežný



B638
dub retro

R) DEKORATIVNÍ rýhovaná fólie / DEKORATIVN rýhovaná fólia

intenzita používání / používania: ●●●●○

Třída pokrytí MEDIUM 2: Fólie se zvýšenými parametry odolnosti a estetikou. **Určení:** Budovy, obytné místnosti se širokou možností používání a určení.

Trieda pokrytia MEDIUM 2: Fólia so zvýšenými parametrami odolnosti a estetikou. **Určenie:** Budovy, obytné miestnosti so širokou možnosťou používania a určenia.



B439
ořech melunga
orech melunga



B441
dub zlatý

EF) Laminát ECO-FORNIR

intenzita používání / používania: ●●●●●

Třída pokrytí TOP 1: Vysoce kvalitní lamináty v moderních barvách jsou charakterizovány vysokými parametry odolnosti. **Určení:** Hotely, kanceláře, veřejné budovy.

Trieda pokrytia TOP 1: Vysokokvalitné lamináty v moderných farbách sa charakterizujú vysokými parametrami odolnosti. **Určenie:** Hotely, kancelárie, verejné budovy.

✗ dostupné do vyprodání zásob
✗ dostupné do vyčerpania zásob

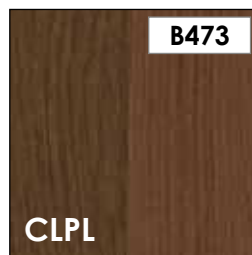

B473
CLPL
ořech duro
orech duro

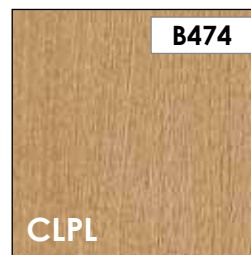

B474
CLPL
dub eterno

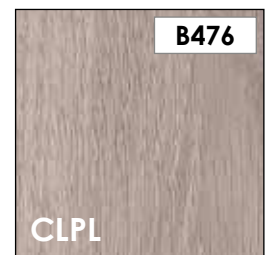

B476
CLPL
dub šedý
dub sivý

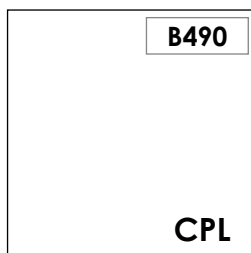

B490
CPL
bílá/ biela

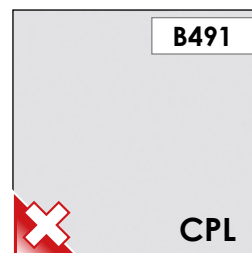

B491
CPL
šedá / sivý



B542
CPL
coimbra tmavá



B543
CPL
kaštan světlý
gaštan svetlý



nero

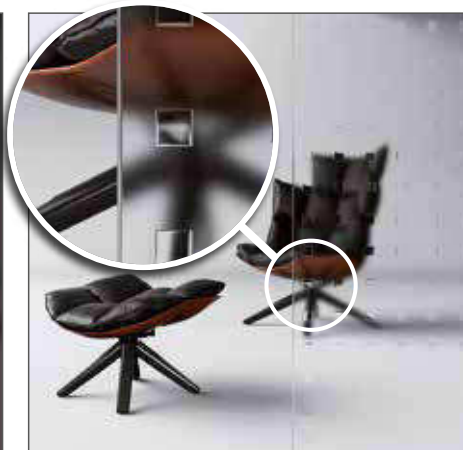

master carre



chinchila

VINADIO A FOSSANO

NOVÁ KOLEKCE
 KOLEKČIA

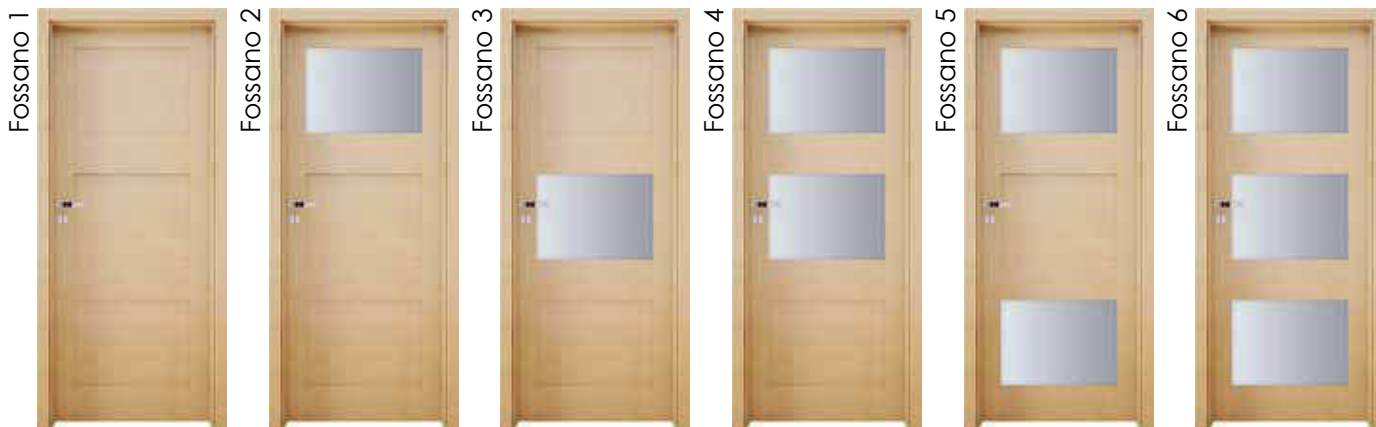

Vinadio 1

Vinadio 2

Vinadio 3

Fossano 1

Fossano 2

Fossano 3

Fossano 4

Fossano 5

Fossano 6

BAREVNOST / FAREBNOSŤ

ENDURO fólie / fólia



ENDURO PLUS fólie / fólia



ENDURO 3D fólie / fólia



DEKORATIVNÍ ryhovaná fólie



ECO-FORNIR laminát



KONSTRUKCE:

NÁZORNÝ PRŮŘEZ MODULOVÝM KŘÍDLEM VINADIO A FOSSANO

- 1 výplň křídla: MDF deska (tloušťka 22 mm)
- 2 výplň křídla: MDF deska nebo sklo, podle modelu (tloušťka 4 mm)
- 3 rám: z desky MDF
- 4 fólie

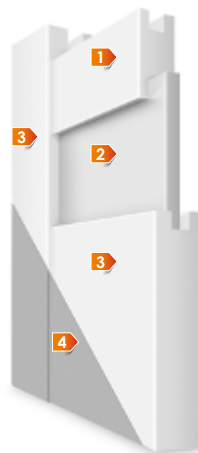

rám v křídlech z vysoce kvalitní MDF
 výplň křídla z desek tloušťky 22 mm a/nebo skla tloušťky 4 mm
 boční hrany a horní hrana jsou fóliované
 svislé hrany křídla jsou zaoblené (info - str.72)
 u dvoukřídlových dveří se ze strany rámu vyskytuje klapačka (info - str.72)

ROZMĚRY:

šířka jednokřídlových dveří: „60“ až „100“
 šířka dvoukřídlových dveří: „120“ až „200“

STANDARDNÍ VYBAVENÍ:

zámek s roztečí 72 mm pro obyčejný klíč, WC zámek nebo zámek pro cylindrickou vložku
 bezfalcová křídla: zámek s roztečí 90 mm pro obyčejný klíč, WC zámek nebo zámek 85 mm pro cylindrickou vložku,
 3 šroubovací panty nastavitelné (bílý pozink)
 bezfalcová křídla: 2 skryté panty 3D nastavitelné v barvě INOX

PŘÍPLATKY K CENĚ DVEŘÍ:

zhotovení křídla bez otvoru pro klíč bez doplatku
 příplatek za šířku „100“
 kryty na panty
 větrací výřez
 ventilační průchodky PVC
 ventilační průchodky kovové - kulaté
 ventilační průchodky kovové - hranaté
 provedení křídla v bezfalcové verzi nebo s ostrou hranou (systém posuvných dveří na stěnu)
 zhotovení dvoukřídlových dveří
 cylindrická vložka 31/36

ZÁRUBNĚ:

bloková [OB3]
 nastavitelná zárubeň s plochou krycí lištou 60 mm [ORS1], s oválnou krycí lištou 60 mm [ORS2] nebo s plochou krycí lištou 80 mm [ORS8] - NOVÁ
 nastavitelná zárubeň pro modulové bezfalcová křídla s plochou krycí lištou 60 mm [ORS7] nebo 80 mm [ORS10] - NOVÁ

SKLO:



LESKLÁ STRANA SKLA NA STRANĚ ZÁVĚSŮ.
 LESKLÁ STRANA SKLA NACHÁZDZA NA STRANĚ PÁNTOV.

KONŠTRUKCIA:

NÁZORNÝ PRIEREZ MODULOVÝCH DVEROVÝCH KŘÍDEL VINADIO A FOSSANO

- 1 vnútorná výplň: z dosky (hrúbka 22 mm)
- 2 vnútorná výplň: dvere majú drevenú alebo sklenenú výplň v závislosti od konkrétneho modelu (hrúbka 4 mm)
- 3 rám: zhotovený z MDF dosky
- 4 dekoračná fólia

rám v křídlech z veľmi kvalitnej MDF
 výplň křídla z dosky s hrúbkou 22 mm a/alebo skla s hrúbkou 4 mm
 bočné hrany a horná hrana sú fóliované
 zvislé hrany křídla sú zaoblené (info - str.72)
 v dvojkrídlových dverách sa zo strany rámu vyskytuje klapačka (info - str.72)

ROZMERY:

šířka jednokřídlových dveří: „60“ až „100“
 šířka dvoukřídlových dveří: „120“ až „200“

ŠTANDARDNÉ VYBAVENIE:

záмок s roztečou 72 mm pre obyčajný kľúč, WC zámok alebo zámok pre cylindrickú vložku
 bezfalcové křídla: zámek s roztečou 90 mm pre obyčajný kľúč, WC zámok alebo zámok 85 mm pre cylindrickú vložku,
 3 pánty z možnosťou nastavenia (biely pozink)
 bezfalcové křídla: 2 skryté panty 3D nastavitelné vo farbe INOX

PŘÍPLATKY K CENE DVEŘÍ:

bez příplatku - zhotovenie křídla bez otvoru pro klíč
 příplatek za šířku „100“
 kryty na závěsy
 větrací výřez
 ventilačné priechodky PVC
 ventilačné priechodky kovové - kulaté
 ventilačné priechodky kovové - hranaté
 prevedenia křídla v bezfalcovej verzii alebo s ostrou hranou (systém posuvných dveří na stěnu)
 zhotovenie dvojkrídlových dveří
 cylindrická vložka 31/36

ZÁRUBNĚ:

bloková [OB3]
 nastavitelný s plochou krycou lištou 60 mm [ORS1], s oválnou krycou lištou 60 mm [ORS2] alebo s plochou krycou lištou 80 mm [ORS8] - NOVÁ
 nastavitelný pri modulových dverových křídloch bez dosadacej plochy s plochou krycou lištou 60 mm [ORS7] alebo 80 mm [ORS10] - NOVÁ



IMPERIA

NOVÁ KOLEKCE
KOLEKCIA



Imperia 1



Imperia 2



Imperia 3



Imperia 4



Barva: fotografie výrobků a aranžování - **cedr bělený**
Farebné prevedenie: obrázky dverí a ich štýlové využitie - **ceder bielený**

BAREVNOST / FAREBNOSŤ

ENDURO fólie / fólia



ENDURO PLUS fólie / fólia



ENDURO 3D fólie / fólia



DEKORATIVNÍ ryhovaná fólie



ECO-FORNIR laminát

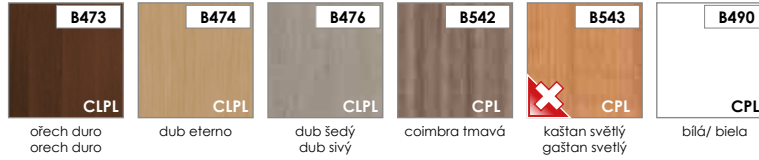

KONSTRUKCE:

NÁZORNÝ PRŮŘEZ MODULOVÝM KŘÍDLEM IMPERIA

- výplň křídla:** MDF deska (tloušťka 22 mm)
- výplň křídla:** MDF deska nebo sklo, podle modelu (tloušťka 4 mm)
- rám:** je vyroben z MDF desky, vodorovná dolní příčka - výška 400 mm, vodorovná horní příčka - 350 mm
- fólie**

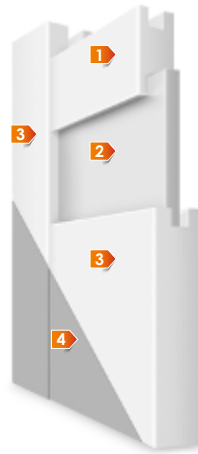

rám v křídlech z vysoce kvalitní MDF
 výplň křídla z desek tloušťky 22 mm a/nebo skla tloušťky 4 mm
 příčka horní výšky 350mm, příčka dolní výšky 400mm
 boční hrany a horní hrana jsou fóliované
 svislé hrany křidel jsou zaoblené (info - str.72)
 u dvoukřídlových dveří se ze strany rámu vyskytuje klapačka (info - str.72)

ROZMĚRY:

šířka jednokřídlových dveří: „60“ až „100“
 šířka dvoukřídlových dveří: „120“ až „200“

STANDARDNÍ VYBAVENÍ:

zámek s roztečí 72 mm pro obyčejný klíč, WC zámek nebo zámek pro cylindrickou vložku
 bezfalcová křídla: zámek s roztečí 90 mm pro obyčejný klíč, WC zámek nebo zámek 85 mm pro cylindrickou vložku,
 3 šroubovací panty nastavitelné (bílý pozink)
 bezfalcová křídla: 2 skryté panty 3D nastavitelné v barvě INOX

PŘÍPLATKY K CENĚ DVEŘÍ:

zhotovení křídla bez otvoru pro klíč bez doplatku
 příplatek za šířku „100“
 kryty na panty
 větrací výřez
 ventilační průchodky PVC
 ventilační průchodky kovové - kulaté
 ventilační průchodky kovové - hranaté
 provedení křídla v bezfalcové verzi nebo s ostrou hranou (systém posuvných dveří na stěnu)
 zhotovení dvoukřídlových dveří
 cylindrická vložka 31/36

ZÁRUBNĚ:

bloková [OB3]
 nastavitelná zárubeň s plochou krycí lištou 60 mm [ORS1], s oválnou krycí lištou 60 mm [ORS2] nebo s plochou krycí lištou 80 mm [ORS8] - NOVA
 nastavitelná zárubeň pro modulové bezfalcová křídla s plochou krycí lištou 60 mm [ORS7] nebo 80 mm [ORS10] - NOVA

SKLO:



LESKLÁ STRANA SKLA NA STRANĚ ZÁVĚSŮ.
 LESKLÁ STRANA SKLA NACHÁZDZA NA STRANĚ PÁNTOV.

KONŠTRUKCIA:

NÁZORNÝ PRIEREZ MODULOVÝCH DVEROVÝCH KŘÍDEL IMPERIA

- vniturná výplň:** z desky (hrúbka 22 mm)
- vnitorná výplň:** dvere majú drevenú alebo sklenenú výplň v závislosti od konkrétneho modelu (hrúbka 4 mm)
- rám:** je zhotovený z MDF desky, spodnej vodorovnej priečky - s výškou 400 mm, hornej vodorovnej priečky - s výškou 350 mm
- dekoračná fólia**

rám v křídlech z veľmi kvalitnej MDF
 výplň křídla z desky s hrúbkou 22 mm a/alebo skla s hrúbkou 4 mm
 priečka horná o výške 350 mm, priečka dolná o výške 400 mm
 bočné hrany a horná hrana sú fóliované
 zvislé hrany křidel sú zaoblené (info - str.72)
 v dvojkrídlových dverách sa zo strany rámu vyskytuje klapačka (info - str.72)

ROZMERY:

šířka jednokřídlových dveří: „60“ až „100“
 šířka dvoukřídlových dveří: „120“ až „200“

ŠTANDARDNÉ VYBAVENIE:

záмок s roztečou 72 mm pre obyčajný klúč, WC zámok alebo zámok pre cylindrickú vložku
 bezfalcové křídla: zámok s roztečou 90 mm pre obyčajný klúč, WC zámok alebo zámok 85 mm pre cylindrickú vložku,
 3 pânty z možnosťou nastavenia (biely pozink)
 bezfalcové křídla: 2 skryté pânty 3D nastavitelné vo farbe INOX

PŘÍPLATKY K CENE DVEŘÍ:

bez príplatku - zhotovenie křídla bez otvoru pre klúč
 príplatek za šířku „100“
 kryty na závesy
 vetrací výřez
 ventilačné priechodky PVC
 ventilačné priechodky kovové - gulate
 ventilačné priechodky kovové - hranaté
 prevedenia křídla v bezfalcovej verzii alebo s ostrou hranou (systém posuvných dveří na stenu)
 zhotovenie dvojkrídlových dveří
 cylindrická vložka 31/36

ZÁRUBNĚ:

bloková [OB3]
 nastavitelný s plochou krycou lištou 60 mm [ORS1], s oválnou krycou lištou 60 mm [ORS2] alebo s plochou krycou lištou 80 mm [ORS8] - NOVA
 nastavitelný pri modulových dverových křídloch bez dosadacej plochy s plochou krycou lištou 60 mm [ORS7] alebo 80 mm [ORS10] - NOVA



DESTINO UNICO

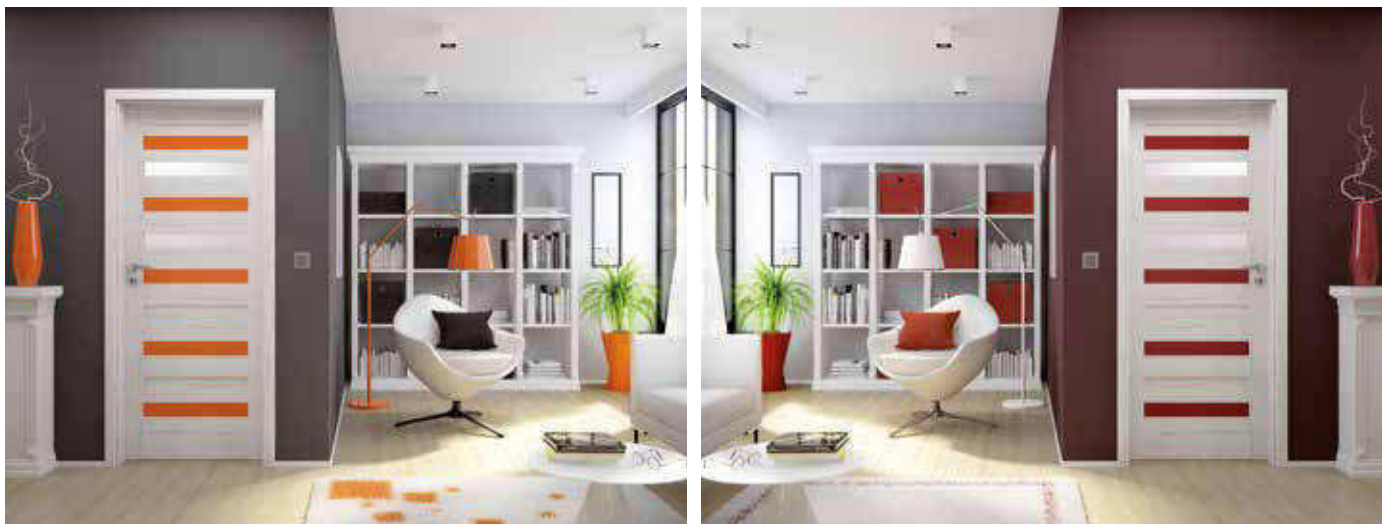

 Jedna z nejoblíbenějších kolekcí dveří INVADO - DESTINO UNICO byla oceněna „Zlatou medailí“. Tato křídla představují odvážnou kombinaci barev, která umožňuje vytvářet s rozmachem překvapivé, stylizované interiéry.

Proto jsme neměli žádné pochybnosti o tom, abychom právě tyto dveře přihlásili do prestižní soutěže „Zlatá medaile“ pořádané v rámci Mezinárodního poznaňského veletrhu BUDMA. „Zlatá medaile“ MPV je jedna z nejznámějších cen na polském trhu, která je udělována inovativním výrobkům nejvyšší kvality. Jsme na ni pyšní a děkujeme všem, kdo se podílel na výrobě a prodeji dveří Destino Unico.



 Firma Invado bola ocenená „Zlatou medailou“ za najobľúbenejšiu kolekciu dverí - Destino Unico. Dverové křídla Destino Unico sú kombináciou odvážnych farieb, ktoré dovoľujú vytvoriť odvážny a štýlový vzhľad interiéru.

Preto sme neváhali prihlásiť práve tieto dvere do súťaže o „Zlatú medailu“, ktorá sa konala v rámci Medzinárodných trhov BUDMA v Poznani. Zlatá medaila MTP (Medzinárodných trhov BUDMA v Poznani) je jedným z najvýznamnejších ocenení, ktoré sa udeľujú na polskom trhu za inovatívne produkty v kategórii výrobkov najvyššej kvality. Sme na to právom hrdí a ďakujeme všetkým tým, ktorí sa podieľajú na výrobe a ma predaji dverí Destino Unico.



BAREVNOST / FAREBNOSŤ

E ENDURO fólie / fólia



E+ ENDURO PLUS fólie / fólia



E ENDURO 3D fólie / fólia

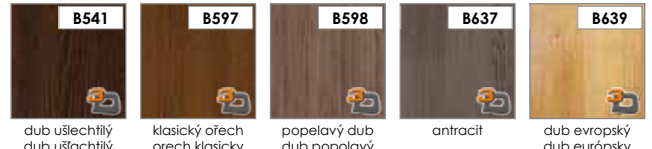

R DEKORATIVNÍ / FAREBNÁ fólie



EF ECO-FORNIR laminát



KONSTRUKCE:

NÁZORNÝ PRŮŘEZ MODULOVÝM KŘÍDLEM DESTINO UNICO

- výplň křídla:** MDF deska nebo sklo, podle modelu (tloušťka 4 mm)
- výplň křídla:** MDF deska (tloušťka 22 mm)
- skleněné vložky:** vložka vybrané barvy
- rám:** z desky MDF
- fólie**



rám v křídlech z vysoce kvalitní MDF
 výplň křídla z desek tloušťky 22 mm a/nebo skla tloušťky 4 mm
 šířka skleněných výplní – 80 mm
 boční hrany a horní hrana jsou fóliované
 svislé hrany křídel jsou zaoblené (info - str.72)
 u dvoukřídlých dveří se ze strany rámu vyskytuje klapačka (info - str.72)

ROZMĚRY:

šířka jednokřídlých dveří: „60“ až „100“
 šířka dvoukřídlých dveří: „120“ až „200“

STANDARDNÍ VYBAVENÍ:

zámek s roztečí 72 mm pro obyčejný klíč, WC zámek nebo zámek pro cylindrickou vložku
 bezfalcová křídla: zámek s roztečí 90 mm pro obyčejný klíč, WC zámek nebo zámek 85 mm pro cylindrickou vložku,
 3 šroubovací panty nastavitelné (bílý pozink)
 bezfalcová křídla: 2 skryté panty 3D nastavitelné v barvě INOX

PŘÍPLATKY K CENĚ DVEŘÍ:

zhotovení křídla bez otvoru pro klíč bez doplatku
 příplatek za šířku „100“
 kryty na panty
 větrací výřez
 ventilační průchočky PVC
 ventilační průchočky kovové - kulaté
 ventilační průchočky kovové - hranaté
 provedení křídla v bezfalcové verzi nebo s ostrou hranou (systém posuvných dveří na stěnu)
 zhotovení dvoukřídlých dveří
 cylindrická vložka 31/36

ZÁRUBNĚ:

bloková [OB3]
 nastavitelná zárubeň s plochou krycí lištou 60 mm [ORS1], s oválnou krycí lištou 60 mm [ORS2] nebo s plochou krycí lištou 80 mm [ORS8] - NOVÁ
 nastavitelná zárubeň pro modulových dverových křídlech bez dosadacej plochy s plochou krycí lištou 60 mm [ORS7] nebo 80 mm [ORS10] - NOVÁ

SKLO:

satinato

2004

3004

4M01

7015

9005

9005 SOFT

LESKLÁ STRANA SKLA NA STRANĚ ZÁVĚSŮ.
 LESKLÁ STRANA SKLA NACHÁZDZA NA STRANE PÁNTOV.

KONŠTRUKCIA:

NÁZORNÝ PRIEREZ MODULOVÝCH DVEROVÝCH KŘÍDEL DESTINO UNICO

- vnitřní výplň:** dvere mají dřevěnou alebo skleněnou výplň v závislosti od konkrétneho modelu (hrúbka 4 mm)
- vnitřní výplň:** z dosky (hrúbka 22 mm)
- skleněné výplně:** výplň vo zvolenom farebnom odtieni
- rám:** zhotovený z MDF dosky
- dekoračná fólia**

rám v křídlech z veľmi kvalitnej MDF
 výplň křídla z dosky s hrúbkou 22 mm a/alebo skla s hrúbkou 4 mm
 šířka skleněných vložiek – 80 mm
 bočné hrany a horná hrana sú fóliované
 zvislé hrany křidel sú zaoblené (info - str.72)
 v dvojkřídlových dverách sa zo strany rámu vyskytuje klapačka (info - str.72)

ROZMERY:

šířka jednokřídlových dveří: „60“ až „100“
 šířka dvoukřídlových dveří: „120“ až „200“

ŠTANDARDNÉ VYBAVENIE:

záмок s roztečou 72 mm pre obyčajný klúč, WC zámok alebo zámok pre cylindrickú vložku
 bezfalcové křídla: zámok s roztečou 90 mm pre obyčajný klúč, WC zámok alebo zámok 85 mm pre cylindrickú vložku,
 3 pánty z možnosťou nastavenia (biely pozink)
 bezfalcové křídla: 2 skryté pánty 3D nastavitelné vo farbe INOX

PŘÍPLATKY K CENE DVEŘÍ:

bez príplatku - zhotovenie křídla bez otvoru pre klúč
 príplatek za šířku „100“
 kryty na závesy
 vetrací výřez
 ventilačné priechočky PVC
 ventilačné priechočky kovové - kulaté
 ventilačné priechočky kovové - hranaté
 prevedenia křídla v bezfalcovej verzii alebo s ostrou hranou (systém posuvných dveří na stenu)
 zhotovenie dvojkřídlových dveří
 cylindrická vložka 31/36

ZÁRUBNĚ:

bloková [OB3]
 nastavitelný s plochou krycou lištou 60 mm [ORS1], s oválnou krycou lištou 60 mm [ORS2] alebo s plochou krycou lištou 80 mm [ORS8] - NOVÁ
 nastavitelný prí modulových dverových křídlech bez dosadacej plochy s plochou krycou lištou 60 mm [ORS7] alebo 80 mm [ORS10] - NOVÁ



LIVATA



Livata 1



Livata 2



Livata 3



Livata 4



BAREVNOST / FAREBNOSŤ

ENDURO fólie / fólia



ENDURO PLUS fólie / fólia



ENDURO 3D fólie / fólia



DEKORATIVNÍ RÝHOVANÁ FÓLIE / DEKORATIVNÁ RÝHOVANÁ FÓLIA



ECO-FORNIR laminát



KONSTRUKCE:

NÁZORNÝ PRŮŘEZ MODULOVÝM KŘÍDLEM LIVATA

- výplň křídla:** MDF deska nebo sklo, podle modelu (tloušťka 4 mm)
- výplň křídla:** MDF deska (tloušťka 22 mm)
- rám:** z desky MDF
- fólie**



rám v křídlech z vysoce kvalitní MDF
 výplň křídla z desek tloušťky 22 mm a/nebo skla tloušťky 4 mm
 boční hrany a horní hrana jsou fóliované
 svislé hrany křidel jsou zaoblené (**info - str.72**)
 u dvoukřídlových dveří se ze strany rámu vyskytuje klapačka (**info - str.72**)

ROZMĚRY:

šířka jednokřídlových dveří: „60“ až „100“
 šířka dvoukřídlových dveří: „120“ až „200“

STANDARDNÍ VYBAVENÍ:

zámek s roztečí 72 mm pro obyčejný klíč, WC zámek nebo zámek pro cylindrickou vložku
 bezfalcová křídla: zámek s roztečí 90 mm pro obyčejný klíč, WC zámek nebo zámek 85 mm pro cylindrickou vložku,
 3 šroubovací panty nastavitelné (bílý pozink)
 bezfalcová křídla: 2 skryté panty 3D nastavitelné v barvě INOX

PŘÍPLATKY K CENĚ DVEŘÍ:

zhotovení křídla bez otvoru pro klíč bez doplatku
 příplatek za šířku „100“
 kryty na panty
 větrací výřez
 ventilační průchodky PVC
 ventilační průchodky kovové - kulaté
 ventilační průchodky kovové - hranaté
 provedení křídla v bezfalcové verzi nebo s ostrou hranou (systém posuvných dveří na stěnu)
 zhotovení dvoukřídlových dveří
 cylindrická vložka 31/36

ZÁRUBNĚ:

bloková [OB3]
 nastavitelná zárubeň s plochou krycí lištou 60 mm [ORS1], s oválnou krycí lištou 60 mm [ORS2] nebo s plochou krycí lištou 80 mm [ORS8] - **NOVÁ**
 nastavitelná zárubeň pro modulové bezfalcová křídla s plochou krycí lištou 60 mm [ORS7] nebo 80 mm [ORS10] - **NOVÁ**

SKLO:



LESKLÁ STRANA SKLA NA STRANĚ ZÁVĚSŮ.
 LESKLÁ STRANA SKLA NACHÁZDZA NA STRANĚ PÁNTOV.

KONŠTRUKCIA:

NÁZORNÝ PRIEREZ MODULOVÝCH DVEROVÝCH KŘÍDLEM LIVATA

- vnitřní výplň:** dveře mají dřevěnou nebo skleněnou výplň v závislosti od konkrétního modelu (hrúbka 4 mm)
- vnitřní výplň:** z desky (hrúbka 22 mm)
- rám:** zhotovený z MDF desky
- dekorační fólie**

rám v křídlech z veľmi kvalitnej MDF
 výplň křídla z desky s hrúbkou 22 mm a/alebo skla s hrúbkou 4 mm
 bočné hrany a horná hrana sú fóliované
 zvislé hrany křidel sú zaoblené (**info - str.72**)
 v dvojkřídlových dverách sa zo strany rámu vyskytuje klapačka (**info - str.72**)

ROZMERY:

šířka jednokřídlových dveří: „60“ až „100“
 šířka dvoukřídlových dveří: „120“ až „200“

ŠTANDARDNÉ VYBAVENIE:

záмок s roztečou 72 mm pre obyčajný kľúč, WC zámok alebo zámok pre cylindrickú vložku
 bezfalcové křídla: zámok s roztečou 90 mm pre obyčajný kľúč, WC zámok alebo zámok 85 mm pre cylindrickú vložku,
 3 pánty z možnosťou nastavenia (biely pozink)
 bezfalcové křídla: 2 skryté pánty 3D nastavitelné vo farbe INOX

PŘÍPLATKY K CENE DVEŘÍ:

bez príplatku - zhotovenie křídla bez otvoru pre kľúč
 príplatek za šířku „100“
 kryty na závesy
 vetrací výřez
 ventilačné priechodky PVC
 ventilačné priechodky kovové - guľaté
 ventilačné priechodky kovové - hranaté
 prevedenia křídla v bezfalcovej verzii alebo s ostrou hranou (systém posuvných dverí na stenu)
 zhotovenie dvojkřídlových dverí
 cylindrická vložka 31/36

ZÁRUBNĚ:

bloková [OB3]
 nastavitelný s plochou krycou lištou 60 mm [ORS1], s oválnou krycou lištou 60 mm [ORS2] alebo s plochou krycou lištou 80 mm [ORS8] - **NOVÁ**
 nastavitelný pri modulových dverových křídloch bez dosadacej plochy s plochou krycou lištou 60 mm [ORS7] alebo 80 mm [ORS10] - **NOVÁ**



VERSANO



Barva: fotografie výrobků a aranžování - bílá
Farebné prevedenie: obrázky dverí a ich štýlové využitie - biela

BAREVNOST / FAREBNOSŤ

ENDURO fólie / fólia



ENDURO PLUS fólie / fólia



ENDURO 3D fólie / fólia

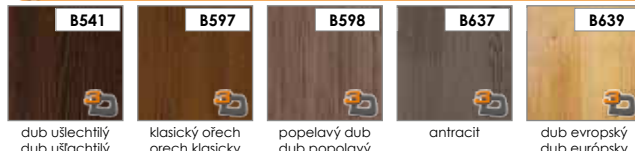

DEKORATIVNÍ ryhovaná fólie / DEKORATÍVNA ryhovaná fólia

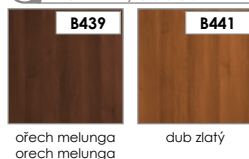

ECO-FORNIR laminát

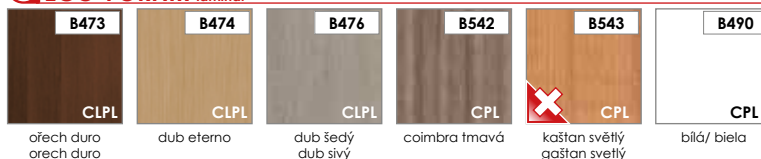

KONSTRUKCE:

NÁZORNÝ PRŮZEM MODULOVÝM KŘÍDLEM VERSANO

- výplň křídla:** MDF deska (tloušťka 22 mm)
- výplň křídla:** MDF deska nebo sklo, podle modelu (tloušťka 4 mm)
- rám:** je vyroben z MDF desky, vodorovná dolní příčka – výška 400 mm, vodorovná horní příčka – 350 mm
- fólie**



rám v křídlech z vysoce kvalitní MDF
 výplň křídla z desek tloušťky 22 mm a/nebo skla tloušťky 4 mm
 příčka horní výšky 350mm, příčka dolní výšky 400mm
 boční hrany a horní hrana jsou fóliované
 svislé hrany křidel jsou zaoblené (info - str.72)
 u dvoukřídlových dveří se ze strany rámu vyskytuje klapačka (info - str.72)

ROZMĚRY:

šířka jednokřídlových dveří: „60“ až „100“
 šířka dvoukřídlových dveří: „120“ až „200“

STANDARDNÍ VYBAVENÍ:

zámek s roztečí 72 mm pro obyčejný klíč, WC zámek nebo zámek pro cylindrickou vložku
 bezfalcová křídla: zámek s roztečí 90 mm pro obyčejný klíč, WC zámek nebo zámek 85 mm pro cylindrickou vložku,
 3 šroubovací panty nastavitelné (bílý pozink)
 bezfalcová křídla: 2 skryté panty 3D nastavitelné v barvě INOX

PŘÍPLATKY K CENĚ DVEŘÍ:

zhotovení křídla bez otvoru pro klíč bez doplatku
 příplatek za šířku „100“
 kryty na panty
 větrací výřez
 ventilační průchodky PVC
 ventilační průchodky kovové - kulaté
 ventilační průchodky kovové - hranaté
 provedení křídla v bezfalcové verzi nebo s ostrou hranou (systém posuvných dveří na stěnu)
 zhotovení dvoukřídlových dveří
 cylindrická vložka 31/36

ZÁRUBNĚ:

bloková [OB3]
 nastavitelná zárubeň s plochou krycí lištou 60 mm [ORS1], s oválnou krycí lištou 60 mm [ORS2] nebo s plochou krycí lištou 80 mm [ORS8] - NOVÁ
 nastavitelná zárubeň pro modulové bezfalcová křídla s plochou krycí lištou 60 mm [ORS7] nebo 80 mm [ORS10] - NOVÁ

SKLO:



LESKLÁ STRANA SKLA NA STRANĚ ZÁVĚSŮ.
 LESKLÁ STRANA SKLA NACHÁZDA NA STRANĚ PÁNTŮV.

KONŠTRUKCIA:

NÁZORNÝ PRIEREZ MODULOVÝCH DVEROVÝCH KŘÍDEL VERSANO

- vniturná výplň:** z desky (hrúbka 22 mm)
- vniturná výplň:** dvere majú drevenú alebo sklenenú výplň v závislosti od konkrétneho modelu (hrúbka 4 mm)
- rám:** je zhotovený z MDF dosky, spodnej vodorovnej priečky - s výškou 400 mm, hornej vodorovnej priečky - s výškou 350 mm
- dekoračná fólia**

rám v křídlech z veľmi kvalitnej MDF
 výplň křídla z dosky s hrúbkou 22 mm a/alebo skla s hrúbkou 4 mm
 priečka horná o výške 350 mm, priečka dolná o výške 400 mm
 bočné hrany a horná hrana sú fóliované
 zvislé hrany křidel sú zaoblené (info - str.72)
 v dvojkrídlových dverách sa zo strany rámu vyskytuje klapačka (info - str.72)

ROZMERY:

šířka jednokřídlových dveří: „60“ až „100“
 šířka dvoukřídlových dveří: „120“ až „200“

ŠTANDARDNÉ VYBAVENIE:

záмок s roztečou 72 mm pre obyčajný kľúč, WC zámok alebo zámok pre cylindrickú vložku
 bezfalcové křídla: zámek s roztečou 90 mm pre obyčajný kľúč, WC zámok alebo zámok 85 mm pre cylindrickú vložku,
 3 pánty z možnosťou nastavenia (biely pozink)
 bezfalcové křídla: 2 skryté panty 3D nastavitelné vo farbe INOX

PŘÍPLATKY K CENE DVEŘÍ:

bez príplatku - zhotovenie křídla bez otvoru pre kľúč
 príplatek za šířku „100“
 kryty na závesy
 vetrací výřez
 ventilačné priechodky PVC
 ventilačné priechodky kovové - kulaté
 ventilačné priechodky kovové - hranaté
 prevedenia křídla v bezfalcovej verzii alebo s ostrou hranou (systém posuvných dveří na stenu)
 zhotovenie dvojkrídlových dveří
 cylindrická vložka 31/36

ZÁRUBNĚ:

bloková [OB3]
 nastavitelný s plochou krycou lištou 60 mm [ORS1], s oválnou krycou lištou 60 mm [ORS2] alebo s plochou krycou lištou 80 mm [ORS8] - NOVÁ
 nastavitelný pri modulových dverových křídloch bez dosadacej plochy s plochou krycou lištou 60 mm [ORS7] alebo 80 mm [ORS10] - NOVÁ



NOGARO



Nogaro 1



Nogaro 2



Nogaro 3



Barva: fotografie výrobků a aranžování - **dub retro**
Farebné prevedenie: obrázky dverí a ich štýlové využitie - **dub retro**

BAREVNOST / FAREBNOSŤ

ENDURO fólie / fólia



ENDURO PLUS fólie / fólia



ENDURO 3D fólie / fólia



DEKORATIVNÍ ryhovaná fólie



ECO-FORNIR laminát



KONSTRUKCE:

NÁZORNÝ PRŮZEV MODULOVÝM KŘÍDLEM NOGARO

- 1 výplň křídla: MDF deska (tloušťka 22 mm)
- 2 výplň křídla: MDF deska nebo sklo, podle modelu (tloušťka 4 mm)
- 3 rám: z desky MDF
- 4 fólie

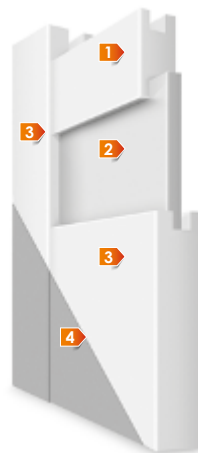

rám v křídlech z vysoce kvalitní MDF
 výplň křídla z desek tloušťky 22 mm a/nebo skla tloušťky 4 mm
 boční hrany a horní hrana jsou fóliované
 svislé hrany křídel jsou zaoblené (info - str.72)
 u dvoukřídlých dveří se ze strany rámu vyskytuje klapačka (info - str.72)

ROZMĚRY:

šířka jednokřídlých dveří: „60“ až „100“
 šířka dvoukřídlých dveří: „120“ až „200“

STANDARDNÍ VYBAVENÍ:

zámek s roztečí 72 mm pro obyčejný klíč, WC zámek nebo zámek pro cylindrickou vložku
 bezfalcová křídla: zámek s roztečí 90 mm pro obyčejný klíč, WC zámek nebo zámek 85 mm pro cylindrickou vložku,
 3 šroubovací panty nastavitelné (bílý pozink)
 bezfalcová křídla: 2 skryté panty 3D nastavitelné v barvě INOX

PŘÍPLATKY K CENĚ DVEŘÍ:

zhotovení křídla bez otvoru pro klíč bez doplatku
 příplatek za šířku „100“
 kryty na panty
 větrací výřez
 ventilační průchodky PVC
 ventilační průchodky kovové - kulaté
 ventilační průchodky kovové - hranaté
 provedení křídla v bezfalcové verzi nebo s ostrou hranou (systém posuvných dveří na stěnu)
 zhotovení dvoukřídlých dveří
 cylindrická vložka 31/36

ZÁRUBNĚ:

bloková [OB3]
 nastavitelná zárubeň s plochou krycí lištou 60 mm [ORS1], s oválnou krycí lištou 60 mm [ORS2] nebo s plochou krycí lištou 80 mm [ORS8] - NOVÁ
 nastavitelná zárubeň pro modulové bezfalcová křídla s plochou krycí lištou 60 mm [ORS7] nebo 80 mm [ORS10] - NOVÁ

SKLO:



LESKLÁ STRANA SKLA NA STRANĚ ZÁVĚSŮ.
 LESKLÁ STRANA SKLA NACHÁZDZA NA STRANĚ PÁNTOV.

KONŠTRUKCIA:

NÁZORNÝ PRIEREZ MODULOVÝCH DVEROVÝCH KŘÍDEL NOGARO

- 1 vnútorná výplň: z dosky (hrúbka 22 mm)
- 2 vnútorná výplň: dvere majú drevenú alebo sklenenú výplň v závislosti od konkrétneho modelu (hrúbka 4 mm)
- 3 rám: zhotovený z MDF dosky
- 4 dekoračná fólia

rám v křídlech z veľmi kvalitnej MDF
 výplň křídla z dosky s hrúbkou 22 mm a/alebo skla s hrúbkou 4 mm
 bočné hrany a horná hrana sú fóliované
 zvislé hrany křídla sú zaoblené (info - str.72)
 v dvojkrídlových dverách sa zo strany rámu vyskytuje klapačka (info - str.72)

ROZMERY:

šířka jednokřídlových dveří: „60“ až „100“
 šířka dvoukřídlových dveří: „120“ až „200“

ŠTANDARDNÉ VYBAVENIE:

záмок s roztečou 72 mm pre obyčajný kľúč, WC zámok alebo zámok pre cylindrickú vložku
 bezfalcové křídla: zámek s roztečou 90 mm pre obyčajný kľúč, WC zámek alebo zámek 85 mm pre cylindrickú vložku,
 3 pánty z možnosťou nastavenia (biely pozink)
 bezfalcové křídla: 2 skryté panty 3D nastavitelné vo farbe INOX

PŘÍPLATKY K CENE DVEŘÍ:

bez příplatku - zhotovenie křídla bez otvoru pro klíč
 příplatek za šířku „100“
 kryty na závěsy
 větrací výřez
 ventilačné priechodky PVC
 ventilačné priechodky kovové - kulaté
 ventilačné priechodky kovové - hranaté
 prevedenia křídla v bezfalcovej verzii alebo s ostrou hranou (systém posuvných dveří na stěnu)
 zhotovenie dvojkrídlových dveří
 cylindrická vložka 31/36

ZÁRUBNĚ:

bloková [OB3]
 nastavitelný s plochou krycou lištou 60 mm [ORS1], s oválnou krycou lištou 60 mm [ORS2] alebo s plochou krycou lištou 80 mm [ORS8] - NOVÁ
 nastavitelný pri modulových dverových křídla bez dosadacej plochy s plochou krycou lištou 60 mm [ORS7] alebo 80 mm [ORS10] - NOVÁ



TAMPARO

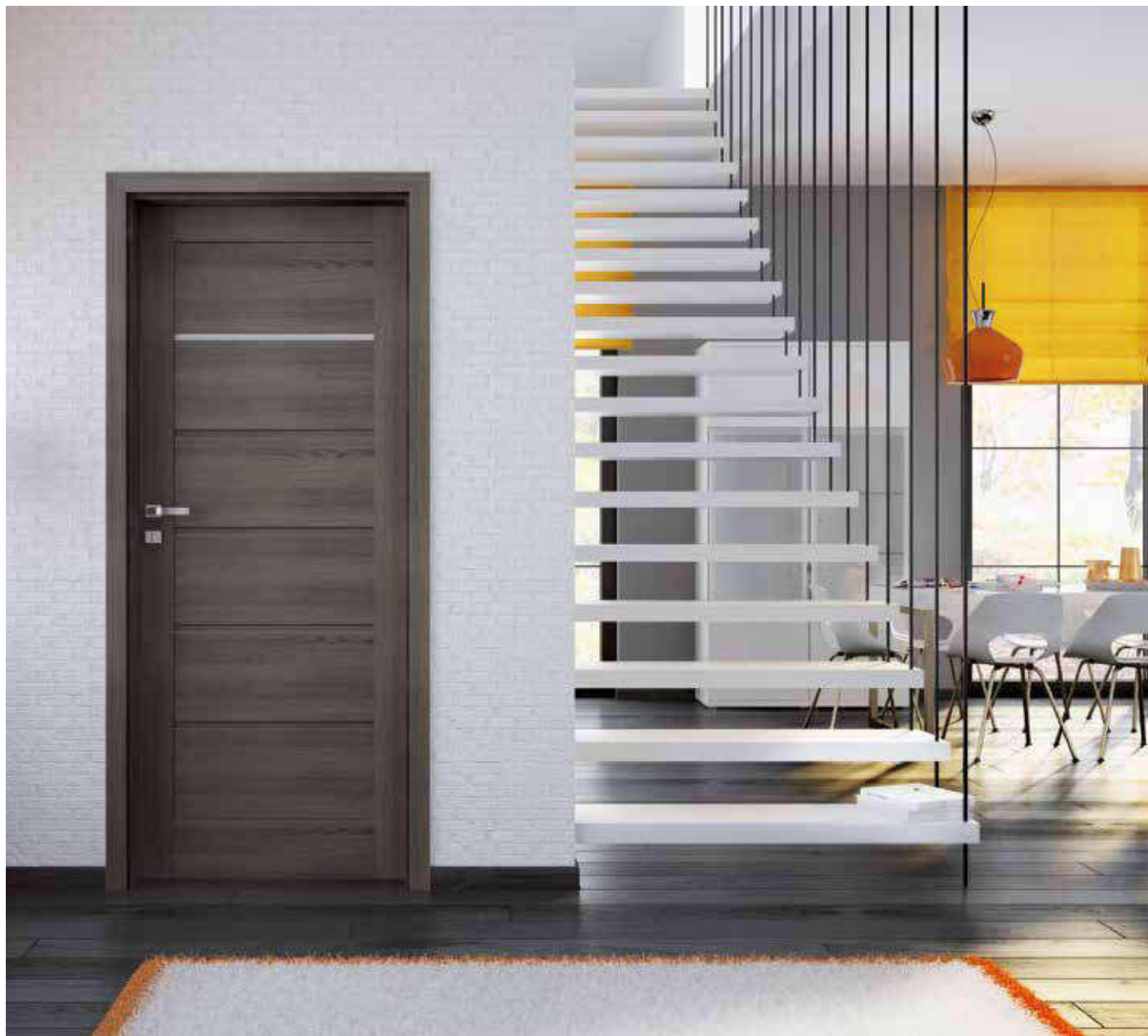

Tamparo 1



Tamparo 2



Tamparo 3



Barva: fotografie výrobků a aranžování - **antracit**
Farebné prevedenie: obrázky dverí a ich štýlové využitie - **antracit**

BAREVNOST / FAREBNOSŤ

E+ ENDURO fólie / fólia



E+ ENDURO PLUS fólie / fólia



E+ ENDURO 3D fólie / fólia

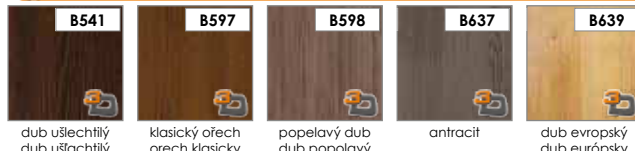

R+ DEKORATIVNÍ rýhovaná fólie / DEKORATIVNÁ rýhovaná fólia

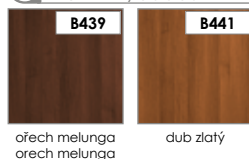

EF+ ECO-FORNIR laminát

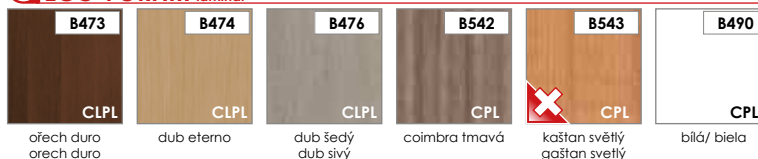

KONSTRUKCE:

NÁZORNÝ PRŮŘEZ MODULOVÝM KŘÍDLEM TAMPARO

- 1 výplň křídla: MDF deska nebo sklo, podle modelu (tloušťka 4 mm)
- 2 výplň křídla: MDF deska (tloušťka 22 mm)
- 3 rám: z desky MDF
- 4 fólie



rám v křídlech z vysoce kvalitní MDF
 výplň křídla z desek tloušťky 22 mm a/nebo skla tloušťky 4 mm
 boční hrany a horní hrana jsou fóliované
 svislé hrany křidel jsou zaoblené (info - str.72)
 u dvoukřídlových dveří se ze strany rámu vyskytuje klapačka (info - str.72)

ROZMĚRY:

šířka jednokřídlových dveří: „60“ až „100“
 šířka dvoukřídlových dveří: „120“ až „200“

STANDARDNÍ VYBAVENÍ:

zámek s roztečí 72 mm pro obyčejný klíč, WC zámek nebo zámek pro cylindrickou vložku
 bezfalcová křídla: zámek s roztečí 90 mm pro obyčejný klíč, WC zámek nebo zámek 85 mm pro cylindrickou vložku,
 3 šroubovací panty nastavitelné (bílý pozink)
 bezfalcová křídla: 2 skryté panty 3D nastavitelné v barvě INOX

PŘÍPLATKY K CENĚ DVEŘÍ:

zhotovení křídla bez otvoru pro klíč bez doplatku
 příplatek za šířku „100“
 kryty na panty
 větrací výřez
 ventilační průchodky PVC
 ventilační průchodky kovové - kulaté
 ventilační průchodky kovové - hranaté
 provedení křídla v bezfalcové verzi nebo s ostrou hranou (systém posuvných dveří na stěnu)
 zhotovení dvoukřídlových dveří
 cylindrická vložka 31/36

ZÁRUBNĚ:

bloková [OB3]
 nastavitelná zárubeň s plochou krycí lištou 60 mm [ORS1], s oválnou krycí lištou 60 mm [ORS2] nebo s plochou krycí lištou 80 mm [ORS8] - NOVÁ
 nastavitelná zárubeň pro modulové bezfalcová křídla s plochou krycí lištou 60 mm [ORS7] nebo 80 mm [ORS10] - NOVÁ

SKLO:



LESKLÁ STRANA SKLA NA STRANĚ ZÁVĚSŮ.
 LESKLÁ STRANA SKLA NACHÁZDA NA STRANĚ PÁNTŮV.

KONŠTRUKCIA:

NÁZORNÝ PRIEREZ MODULOVÝCH DVEROVÝCH KŘÍDLEM TAMPARO

- 1 vnútorná výplň: dvere majú drevenú alebo sklenenú výplň v závislosti od konkrétneho modelu (hrúbka 4 mm)
- 2 vnútorná výplň: z dosky (hrúbka 22 mm)
- 3 rám: zhotovený z MDF dosky
- 4 dekoračná fólia

rám v křídlech z veľmi kvalitnej MDF
 výplň křídla z dosky s hrúbkou 22 mm a/alebo skla s hrúbkou 4 mm
 bočné hrany a horná hrana sú fóliované
 zvislé hrany křidel sú zaoblené (info - str.72)
 v dvojkřídlových dverách sa zo strany rámu vyskytuje klapačka (info - str.72)

ROZMERY:

šířka jednokřídlových dveří: „60“ až „100“
 šířka dvoukřídlových dveří: „120“ až „200“

ŠTANDARDNÉ VYBAVENIE:

záмок s roztečou 72 mm pre obyčajný kľúč, WC zámok alebo zámok pre cylindrickú vložku
 bezfalcové křídla: zámek s roztečou 90 mm pre obyčajný kľúč, WC zámok alebo zámok 85 mm pre cylindrickú vložku,
 3 pánty z možnosťou nastavenia (biely pozink)
 bezfalcové křídla: 2 skryté panty 3D nastavitelné vo farbe INOX

PŘÍPLATKY K CENE DVEŘÍ:

bez príplatku - zhotovenie křídla bez otvoru pre kľúč
 príplatek za šířku „100“
 kryty na závesy
 vetrací výřez
 ventilačné priechodky PVC
 ventilačné priechodky kovové - guľaté
 ventilačné priechodky kovové - hranaté
 prevedenia křídla v bezfalcovej verzii alebo s ostrou hranou (systém posuvných dverí na stenu)
 zhotovenie dvojkřídlových dverí
 cylindrická vložka 31/36

ZÁRUBNĚ:

bloková [OB3]
 nastavitelný s plochou krycou lištou 60 mm [ORS1], s oválnou krycou lištou 60 mm [ORS2] alebo s plochou krycou lištou 80 mm [ORS8] - NOVÁ
 nastavitelný pri modulových dverových křídloch bez dosadacej plochy s plochou krycou lištou 60 mm [ORS7] alebo 80 mm [ORS10] - NOVÁ



LINEA FORTE



Barva: fotografie výrobků - **dub naturální** / aranžování - **sněžný dub**
Farebné prevedenie: obrázky dverí - **dub naturálny** / štýlové využitie - **dub snežný**

BAREVNOST / FAREBNOSŤ

ENDURO fólie / fólia



ENDURO PLUS fólie / fólia



ENDURO 3D fólie / fólia



DEKORATIVNÍ RÝHOVANÁ FÓLIE / DEKORATIVNÁ RÝHOVANÁ FÓLIA



ECO-FORNIR laminát



KONSTRUKCE:

NÁZORNÝ PRŮŘEZ MODULOVÝM KŘÍDLEM LINEA FORTE

- 1 výplň křídla: MDF deska (tloušťka 22 mm)
- 2 výplň křídla: MDF deska nebo sklo, podle modelu (tloušťka 4 mm)
- 3 rám: z desky MDF
- 4 fólie

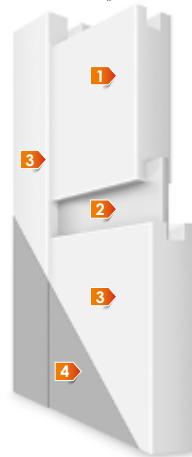

rám v křídlech z vysoce kvalitní MDF
 výplň křídla z desek tloušťky 22 mm a/nebo skla tloušťky 4 mm
 boční hrany a horní hrana jsou fóliované
 svislé hrany křidel jsou zaoblené (info - str.72)
 u dvoukřídlových dveří se ze strany rámu vyskytuje klapačka (info - str.72)

ROZMĚRY:

šířka jednokřídlových dveří: „60“ až „100“
 šířka dvoukřídlových dveří: „120“ až „200“

STANDARDNÍ VYBAVENÍ:

zámek s roztečí 72 mm pro obyčejný klíč, WC zámek nebo zámek pro cylindrickou vložku
 bezfalcová křídla: zámek s roztečí 90 mm pro obyčejný klíč, WC zámek nebo zámek 85 mm pro cylindrickou vložku,
 3 šroubovací panty nastavitelné (bílý pozink)
 bezfalcová křídla: 2 skryté panty 3D nastavitelné v barvě INOX

PŘÍPLATKY K CENĚ DVEŘÍ:

zhotovení křídla bez otvoru pro klíč bez doplatku
 příplatek za šířku „100“
 kryty na panty
 větrací výřez
 ventilační průchodky PVC
 ventilační průchodky kovové - kulaté
 ventilační průchodky kovové - hranaté
 provedení křídla v bezfalcové verzi nebo s ostrou hranou (systém posuvných dveří na stěnu)
 zhotovení dvoukřídlových dveří
 cylindrická vložka 31/36

ZÁRUBNĚ:

bloková [OB3]
 nastavitelná zárubeň s plochou krycí lištou 60 mm [ORS1], s oválnou krycí lištou 60 mm [ORS2] nebo s plochou krycí lištou 80 mm [ORS8] - NOVÁ
 nastavitelná zárubeň pro modulové bezfalcová křídla s plochou krycí lištou 60 mm [ORS7] nebo 80 mm [ORS10] - NOVÁ

SKLO:



LESKLÁ STRANA SKLA NA STRANĚ ZÁVĚSŮ.
 LESKLÁ STRANA SKLA NACHÁZDZA NA STRANĚ PÁNTOV.

KONŠTRUKCIA:

NÁZORNÝ PRIEREZ MODULOVÝCH DVEROVÝCH KŘÍDLEM LINEA FORTE

- 1 vnútorná výplň: z dosky (hrúbka 22 mm)
- 2 vnútorná výplň: dvere majú drevenú alebo sklenenú výplň v závislosti od konkrétneho modelu (hrúbka 4 mm)
- 3 rám: zhotovený z MDF dosky
- 4 dekoračná fólia

rám v křídlech z veľmi kvalitnej MDF
 výplň křídla z dosky s hrúbkou 22 mm a/alebo skla s hrúbkou 4 mm
 bočné hrany a horná hrana sú fóliované
 zvislé hrany křidel sú zaoblené (info - str.72)
 v dvojkrídlových dverách sa zo strany rámu vyskytuje klapačka (info - str.72)

ROZMERY:

šířka jednokřídlových dveří: „60“ až „100“
 šířka dvoukřídlových dveří: „120“ až „200“

ŠTANDARDNÉ VYBAVENIE:

záмок s roztečou 72 mm pre obyčajný kľúč, WC zámok alebo zámok pre cylindrickú vložku
 bezfalcové křídla: zámek s roztečou 90 mm pre obyčajný kľúč, WC zámok alebo zámok 85 mm pre cylindrickú vložku,
 3 pánty z možnosťou nastavenia (biely pozink)
 bezfalcové křídla: 2 skryté panty 3D nastavitelné vo farbe INOX

PŘÍPLATKY K CENE DVEŘÍ:

bez príplatku - zhotovenie křídla bez otvoru pre kľúč
 príplatek za šířku „100“
 kryty na závesy
 vetrací výřez
 ventilačné priechodky PVC
 ventilačné priechodky kovové - guľaté
 ventilačné priechodky kovové - hranaté
 prevedenia křídla v bezfalcovej verzii alebo s ostrou hranou (systém posuvných dveří na stenu)
 zhotovenie dvojkrídlových dveří
 cylindrická vložka 31/36

ZÁRUBNĚ:

bloková [OB3]
 nastavitelný s plochou krycou lištou 60 mm [ORS1], s oválnou krycou lištou 60 mm [ORS2] alebo s plochou krycou lištou 80 mm [ORS8] - NOVÁ
 nastavitelný pri modulových dverových křídloch bez dosadacej plochy s plochou krycou lištou 60 mm [ORS7] alebo 80 mm [ORS10] - NOVÁ

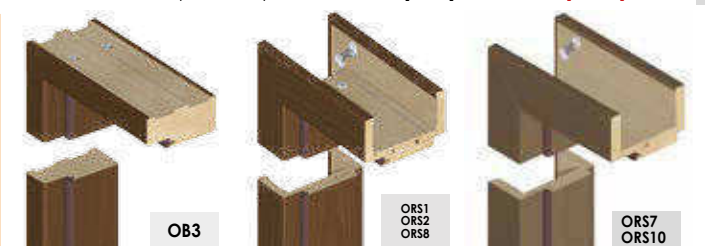

CAPENA INSERTO



Capena Inserto 1



Capena Inserto 2



Capena Inserto 3



Capena Inserto 4



Capena Inserto 5



Barva: fotografie výrobků a aranžování - **dub zlatý**
 Farebné prevedenie: obrázky dverí a ich štýlové využitie - **dub zlatý**

BAREVNOST / FAREBNOSŤ

E ENDURO fólie / fólia



E+ ENDURO PLUS fólie / fólia



E ENDURO 3D fólie / fólia



R DEKORATIVNÍ ryhovaná fólie



EF ECO-FORNIR laminát

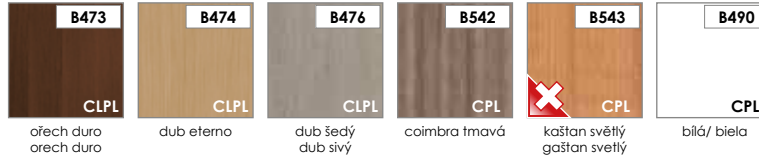

KONSTRUKCE:

NÁZORNÝ PRŮŘEZ MODULOVÝM KŘÍDLEM CAPENA INSERTO

- výplň křídla: MDF deska nebo sklo, podle modelu (tloušťka 4 mm)
- výplň křídla: MDF deska (tloušťka 22 mm)
- hliníkový pásek o šířce 8 mm
- rám: z desky MDF
- fólie



rám v křídlech z vysoce kvalitní MDF
výplň křídla z desek tloušťky 22 mm a/nebo skla tloušťky 4 mm
šířka ALU pásky - 8 mm
boční hrany a horní hrana jsou fóliované
svíslé hrany křidel jsou zaoblené (info - str.72)
u dvoukřídlových dveří se ze strany rámu vyskytuje klapačka (info - str.72)

ROZMĚRY:

šířka jednokřídlových dveří: „60“ až „100“
šířka dvoukřídlových dveří: „120“ až „200“

STANDARDNÍ VYBAVENÍ:

zámek s roztečí 72 mm pro obyčejný klíč, WC zámek nebo zámek pro cylindrickou vložku
bezfalcová křídla: zámek s roztečí 90 mm pro obyčejný klíč, WC zámek nebo zámek 85 mm pro cylindrickou vložku,
3 šroubovací panty nastavitelné (bílý pozink)
bezfalcová křídla: 2 skryté panty 3D nastavitelné v barvě INOX

PŘÍPLATKY K CENĚ DVEŘÍ:

zhotovení křídla bez otvoru pro klíč bez doplatku
příplatek za šířku „100“
kryty na panty
větrací výřez
ventilační průchodky PVC
ventilační průchodky kovové - kulaté
ventilační průchodky kovové - hranaté
provedení křídla v bezfalcové verzi nebo s ostrou hranou (systém posuvných dveří na stěnu)
zhotovení dvoukřídlových dveří
cylindrická vložka 31/36

ZÁRUBNĚ:

bloková [OB3]
nastavitelná zárubeň s plochou krycí lištou 60 mm [ORS1], s oválnou krycí lištou 60 mm [ORS2] nebo s plochou krycí lištou 80 mm [ORS8] - NOVÁ
nastavitelná zárubeň pro modulové bezfalcová křídla s plochou krycí lištou 60 mm [ORS7] nebo 80 mm [ORS10] - NOVÁ

SKLO:



LESKLÁ STRANA SKLA NA STRANĚ ZÁVĚSŮ.
LESKLÁ STRANA SKLA NACHÁZDZA NA STRANĚ PÁNTOV.

KONŠTRUKCIA:

NÁZORNÝ PRIEREZ MODULOVÝCH DVEROVÝCH KŘÍDEL CAPENA INSERTO

- vnitřní výplň: dveře mají dřevěnou nebo skleněnou výplň v závislosti od konkrétního modelu (hrúbka 4 mm)
- vnitřní výplň: z dosky (hrúbka 22 mm)
- hliníkový pásek so šírkou 8 mm
- rám: zhotovený z MDF dosky
- dekoratívna fólia

rám v křídlech z veľmi kvalitnej MDF
výplň křídla z dosky s hrúbkou 22 mm a/alebo skla s hrúbkou 4 mm
šířka ALU pásky - 8 mm
bočné hrany a horná hrana sú fóliované
zvislé hrany křidel sú zaoblené (info - str.72)
v dvojkřídlových dverách sa zo strany rámu vyskytuje klapačka (info - str.72)

ROZMERY:

šířka jednokřídlových dveří: „60“ až „100“
šířka dvoukřídlových dveří: „120“ až „200“

ŠTANDARDNÉ VYBAVENIE:

záмок s roztečou 72 mm pre obyčajný kľúč, WC zámok alebo zámok pre cylindrickú vložku
bezfalcové křídla: zámok s roztečou 90 mm pre obyčajný kľúč, WC zámok alebo zámok 85 mm pre cylindrickú vložku,
3 pánty z možnosťou nastavenia (biely pozink)
bezfalcové křídla: 2 skryté pánty 3D nastavitelné vo farbe INOX

PRIPLATKY K CENE DVERÍ:

bez príplatku - zhotovenie křídla bez otvoru pre kľúč
príplatek za šířku „100“
kryty na závesy
vetrací výřez
ventilačné priechodky PVC
ventilačné priechodky kovové - kulaté
ventilačné priechodky kovové - hranaté
prevedenia křídla v bezfalcovej verzii alebo s ostrou hranou (systém posuvných dverí na stenu)
zhotovenie dvojkřídlových dverí
cylindrická vložka 31/36

ZÁRUBNE:

bloková [OB3]
nastavitelný s plochou krycou lištou 60 mm [ORS1], s oválnou krycou lištou 60 mm [ORS2] alebo s plochou krycou lištou 80 mm [ORS8] - NOVÁ
nastavitelný pri modulových dverových křídloch bez dosadacej plochy s plochou krycou lištou 60 mm [ORS7] alebo 80 mm [ORS10] - NOVÁ



MARTINA

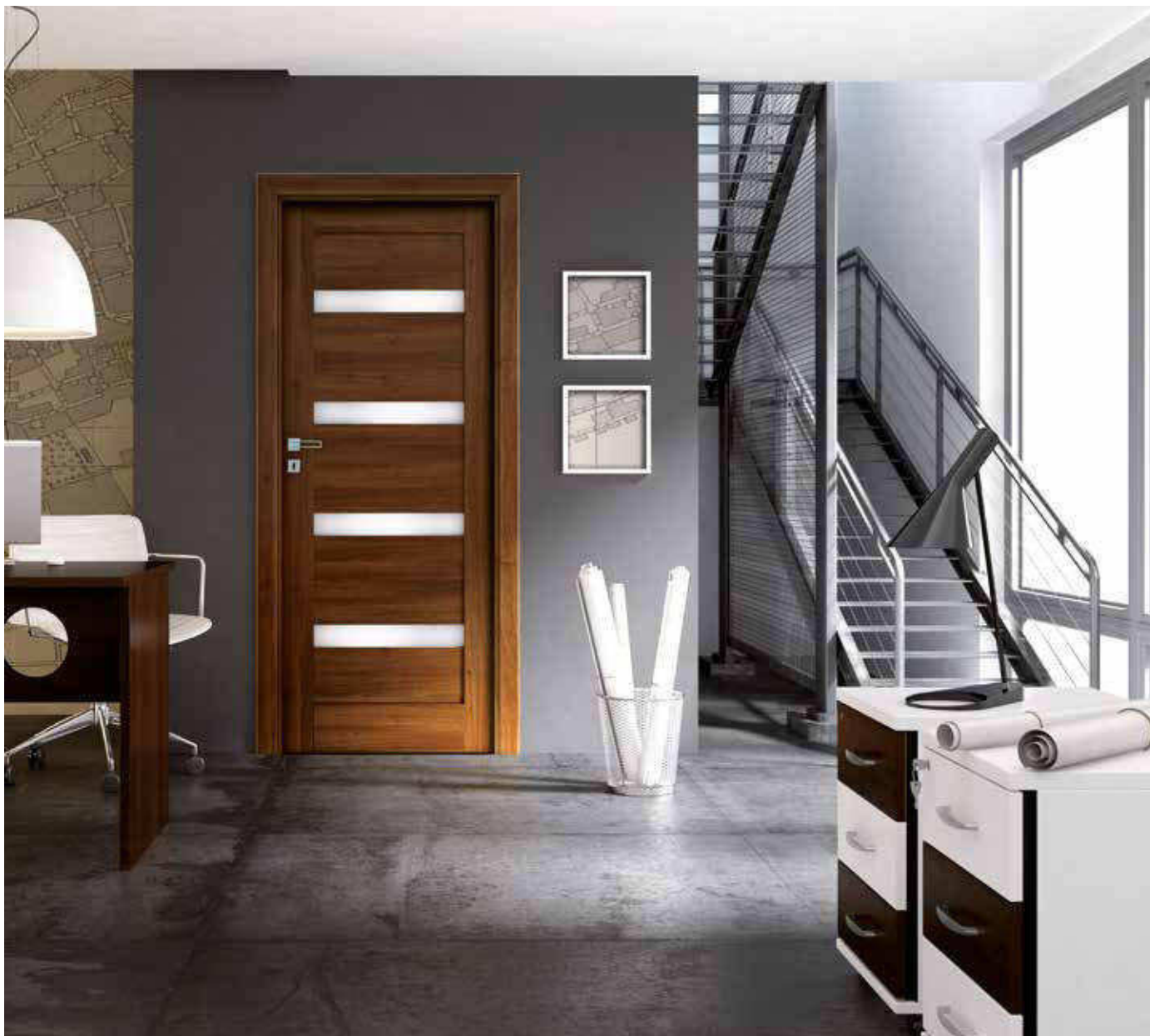

Martina 1



Martina 2



Martina 3



Martina 4



Martina 5



Barva: fotografie výrobků a aranžování - **ořech duro**
 Farebné prevedenie: obrázky dverí a ich štýlové využitie - **ořech duro**

BAREVNOST / FAREBNOSŤ

ENDURO fólie / fólia



ENDURO PLUS fólie / fólia



ENDURO 3D fólie / fólia



DEKORATIVNÍ ryhovaná fólie / DEKORATIVNÁ ryhovaná fólia



ECO-FORNIR laminát

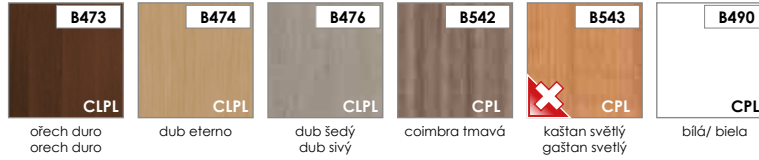

KONSTRUKCE:

NÁZORNÝ PRŮŘEZ MODULOVÝM KŘÍDLEM MARTINA

- 1 výplň křídla: MDF deska nebo sklo, podle modelu (tloušťka 4 mm)
- 2 výplň křídla: MDF deska (tloušťka 22 mm)
- 3 rám: z desky MDF
- 4 fólie

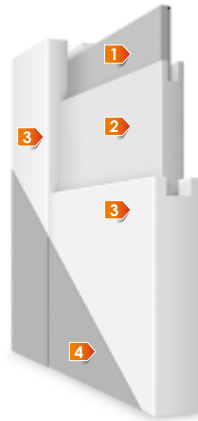

rám v křídlech z vysoce kvalitní MDF
 výplň křídla z desek tloušťky 22 mm a/nebo skla tloušťky 4 mm
 boční hrany a horní hrana jsou fóliované
 svislé hrany křidel jsou zaoblené (info - str.72)
 u dvoukřídlových dveří se ze strany rámu vyskytuje klapačka (info - str.72)

ROZMĚRY:

šířka jednokřídlových dveří: „60“ až „100“
 šířka dvoukřídlových dveří: „120“ až „200“

STANDARDNÍ VYBAVENÍ:

zámek s roztečí 72 mm pro obyčejný klíč, WC zámek nebo zámek pro cylindrickou vložku
 bezfalcová křídla: zámek s roztečí 90 mm pro obyčejný klíč, WC zámek nebo zámek 85 mm pro cylindrickou vložku,
 3 šroubovací panty nastavitelné (bílý pozink)
 bezfalcová křídla: 2 skryté panty 3D nastavitelné v barvě INOX

PŘÍPLATKY K CENĚ DVEŘÍ:

zhotovení křídla bez otvoru pro klíč bez doplatku
 příplatek za šířku „100“
 kryty na panty
 větrací výřez
 ventilační průchodky PVC
 ventilační průchodky kovové - kulaté
 ventilační průchodky kovové - hranaté
 provedení křídla v bezfalcové verzi nebo s ostrou hranou (systém posuvných dveří na stěnu)
 zhotovení dvoukřídlových dveří
 cylindrická vložka 31/36

ZÁRUBNĚ:

bloková [OB3]
 nastavitelná zárubeň s plochou krycí lištou 60 mm [ORS1], s oválnou krycí lištou 60 mm [ORS2] nebo s plochou krycí lištou 80 mm [ORS8] - NOVÁ
 nastavitelná zárubeň pro modulové bezfalcová křídla s plochou krycí lištou 60 mm [ORS7] nebo 80 mm [ORS10] - NOVÁ

SKLO:



LESKLÁ STRANA SKLA NA STRANĚ ZÁVĚSŮ.
 LESKLÁ STRANA SKLA NACHÁZDA NA STRANĚ PÁNTŮV.

KONŠTRUKCIA:

NÁZORNÝ PRIEREZ MODULOVÝCH DVEROVÝCH KŘÍDEL MARTINA

- 1 vnútorná výplň: dvere majú drevenú alebo sklenenú výplň v závislosti od konkrétneho modelu (hrúbka 4 mm)
- 2 vnútorná výplň: z dosky (hrúbka 22 mm)
- 3 rám: zhotovený z MDF dosky
- 4 dekoračná fólia

rám v křídlech z veľmi kvalitnej MDF
 výplň křídla z dosky s hrúbkou 22 mm a/alebo skla s hrúbkou 4 mm
 bočné hrany a horná hrana sú fóliované
 zvislé hrany křidel sú zaoblené (info - str.72)
 v dvojkřídlových dverách sa zo strany rámu vyskytuje klapačka (info - str.72)

ROZMERY:

šířka jednokřídlových dveří: „60“ až „100“
 šířka dvoukřídlových dveří: „120“ až „200“

ŠTANDARDNÉ VYBAVENIE:

záмок s roztečou 72 mm pre obyčajný kľúč, WC zámok alebo zámok pre cylindrickú vložku
 bezfalcové křídla: zámok s roztečou 90 mm pre obyčajný kľúč, WC zámok alebo zámok 85 mm pre cylindrickú vložku,
 3 pánty z možnosťou nastavenia (biely pozink)
 bezfalcové křídla: 2 skryté panty 3D nastavitelné vo farbe INOX

PŘÍPLATKY K CENE DVEŘÍ:

bez príplatku - zhotovenie křídla bez otvoru pre kľúč
 príplatek za šířku „100“
 kryty na závesy
 vetrací výřez
 ventilačné priechodky PVC
 ventilačné priechodky kovové - guľaté
 ventilačné priechodky kovové - hranaté
 prevedenia křídla v bezfalcovej verzii alebo s ostrou hranou (systém posuvných dverí na stenu)
 zhotovenie dvojkřídlových dverí
 cylindrická vložka 31/36

ZÁRUBNĚ:

bloková [OB3]
 nastavitelný s plochou krycou lištou 60 mm [ORS1], s oválnou krycou lištou 60 mm [ORS2] alebo s plochou krycou lištou 80 mm [ORS8] - NOVÁ
 nastavitelný pri modulových dverových křídloch bez dosadacej plochy s plochou krycou lištou 60 mm [ORS7] alebo 80 mm [ORS10] - NOVÁ



MALAWI



Malawi 1



Malawi 2



Malawi 3



Malawi 4



Malawi 5



Malawi 6



BAREVNOST / FAREBNOSŤ

E+ ENDURO fólie / fólia



E+ ENDURO PLUS fólie / fólia



E+ ENDURO 3D fólie / fólia



R+ DEKORATIVNÍ ryhovaná fólie / DEKORATIVNÁ ryhovaná fólia



EF+ ECO-FORNIR laminát



KONSTRUKCE:

NÁZORNÝ PRŮŘEZ MODULOVÝM KŘÍDLEM MALAWI

- výplň křídla: MDF deska (tloušťka 10 mm)
- výplň křídla: sklo (tloušťka 4 mm)
- rám: z desky MDF
- fólie



rám v křídlech z vysoce kvalitní MDF

výplň křídla z desek tloušťky 10 mm a/nebo skla tloušťky 4 mm

boční hrany a horní hrana jsou fóliované

svislé hrany křidel jsou zaoblené (info - str.72)

u dvoukřídlových dveří se ze strany rámu vyskytuje klapačka (info - str.72)

ROZMĚRY:

šířka jednokřídlových dveří: „60“ až „100“

šířka dvoukřídlových dveří: „120“ až „200“

STANDARDNÍ VYBAVENÍ:

zámek s roztečí 72 mm pro obyčejný klíč, WC zámek nebo zámek pro cylindrickou vložku

bezfalcová křídla: zámek s roztečí 90 mm pro obyčejný klíč, WC zámek nebo zámek 85 mm pro cylindrickou vložku,

3 šroubovací panty nastavitelné (bílý pozink)

bezfalcová křídla: 2 skryté panty 3D nastavitelné v barvě INOX

PŘÍPLATKY K CENĚ DVEŘÍ:

zhotovení křídla bez otvoru pro klíč bez doplatku

příplatek za šířku „100“

kryty na panty

větrací výřez

ventilační průchodky PVC

ventilační průchodky kovové - kulaté

ventilační průchodky kovové - hranaté

provedení křídla v bezfalcové verzi nebo s ostrou hranou (systém posuvných dveří na stěnu)

zhotovení dvoukřídlových dveří

cylindrická vložka 31/36

ZÁRUBNĚ:

bloková [OB3]

nastavitelná zárubeň s plochou krycí lištou 60 mm [ORS1], s oválnou krycí lištou 60 mm [ORS2] nebo s plochou krycí lištou 80 mm [ORS8] - NOVÁ

nastavitelná zárubeň pro modulová bezfalcová křídla s plochou krycí lištou 60 mm [ORS7] nebo 80 mm [ORS10] - NOVÁ

SKLO:



LESKLÁ STRANA SKLA NA STRANĚ ZÁVĚSŮ.
LESKLÁ STRANA SKLA NACHÁZDA NA STRANĚ PÁNTŮV.

KONŠTRUKCIA:

NÁZORNÝ PRIEREZ MODULOVÝCH DVEROVÝCH KŘÍDLEM MALAWI

- vnitřní výplň: z desky (hrúbka 10 mm)
- vnitřní výplň: z skla (hrúbka 4 mm)
- rám: zhotovený z MDF desky
- dekoračná fólia



rám v křídlech z veľmi kvalitnej MDF

výplň křídla z desky s hrúbkou 10 mm a/alebo skla s hrúbkou 4 mm

bočné hrany a horná hrana sú fóliované

zvislé hrany křidel sú zaoblené (info - str.72)

v dvojkřídlových dverách sa zo strany rámu vyskytuje klapačka (info - str.72)

ROZMERY:

šířka jednokřídlových dveří: „60“ až „100“

šířka dvoukřídlových dveří: „120“ až „200“

ŠTANDARDNÉ VYBAVENIE:

záмок s roztečou 72 mm pre obyčajný kľúč, WC zámok alebo zámok pre cylindrickú vložku

bezfalcové křídla: zámok s roztečou 90 mm pre obyčajný kľúč, WC zámok alebo zámok 85 mm pre cylindrickú vložku,

3 pánty z možnosťou nastavenia (biely pozink)

bezfalcové křídla: 2 skryté panty 3D nastavitelné vo farbe INOX

PŘÍPLATKY K CENE DVEŘÍ:

bez príplatku - zhotovenie křídla bez otvoru pre kľúč

příplatek za šířku „100“

kryty na závesy

větrací výřez

ventilačné průchodky PVC

ventilačné průchodky kovové - kulaté

ventilačné průchodky kovové - hranaté

provedenia křídla v bezfalcovej verzii alebo s ostrou hranou (systém posuvných dveří na stěnu)

zhotovenie dvojkřídlových dveří

cylindrická vložka 31/36

ZÁRUBNĚ:

bloková [OB3]

nastavitelný s plochou krycou lištou 60 mm [ORS1], s oválnou krycou lištou 60 mm [ORS2] alebo s plochou krycou lištou 80 mm [ORS8] - NOVÁ

nastavitelný pri modulových dverových křídloch bez dosadacej plochy s plochou krycou lištou 60 mm [ORS7] alebo 80 mm [ORS10] - NOVÁ



DOMINO



BAREVNOST / FAREBNOSŤ

E ENDURO fólie / fólia



E+ ENDURO PLUS fólie / fólia



E ENDURO 3D fólie / fólia



R DEKORATIVNÍ rýhovaná fólie / DEKORATIVNÁ ryhovaná fólia



EF ECO-FORNIR laminát

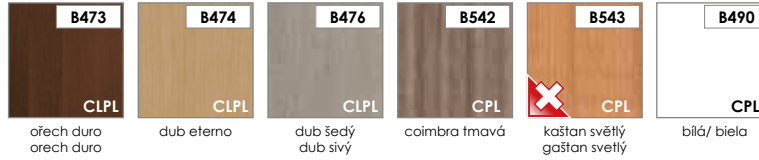

KONSTRUKCE:

NÁZORNÝ PRŮŘEZ MODULOVÝM KŘÍDLEM DOMINO

- 1 výplň křídla:** MDF deska (tloušťka 10 mm)
- 2 výplň křídla:** MDF deska (tloušťka 4 nebo 10 mm) nebo sklo (tloušťka 4 mm), podle modelu
- 3 rám:** z desky MDF
- 4 fólie**



rám v křídlech z vysoce kvalitní MDF
 výplň křídla z desek tloušťky 10 mm a/nebo skla tloušťky 4 a/nebo 6 mm
 boční hrany a horní hrana jsou fóliované
 svislé hrany křidel jsou zaoblené (**info - str.72**)
 u dvoukřídlových dveří se ze strany rámu vyskytuje klapačka (**info - str.72**)

ROZMĚRY:

šířka jednokřídlových dveří: „60“ až „100“
 šířka dvoukřídlových dveří: „120“ až „200“

STANDARDNÍ VYBAVENÍ:

zámek s roztečí 72 mm pro obyčejný klíč, WC zámek nebo zámek pro cylindrickou vložku
 bezfalcová křídla: zámek s roztečí 90 mm pro obyčejný klíč, WC zámek nebo zámek 85 mm pro cylindrickou vložku,
 3 šroubovací panty nastavitelné (bílý pozink)
 bezfalcová křídla: 2 skryté panty 3D nastavitelné v barvě INOX

PŘÍPLATKY K CENĚ DVEŘÍ:

zhotovení křídla bez otvoru pro klíč bez doplatku
 příplatek za šířku „100“
 kryty na panty
 větrací výřez
 ventilační průchočky PVC
 ventilační průchočky kovové - kulaté
 ventilační průchočky kovové - hranaté
 provedení křídla v bezfalcové verzi nebo s ostrou hranou (systém posuvných dveří na stěnu)
 zhotovení dvoukřídlových dveří
 cylindrická vložka 31/36

ZÁRUBNĚ:

bloková [OB3]
 nastavitelná zárubeň s plochou krycí lištou 60 mm [ORS1], s oválnou krycí lištou 60 mm [ORS2] nebo s plochou krycí lištou 80 mm [ORS8] - **NOVÁ**
 nastavitelná zárubeň pro modulové bezfalcová křídla s plochou krycí lištou 60 mm [ORS7] nebo 80 mm [ORS10] - **NOVÁ**

SKLO:



KŘÍDLA DOMINO 2, 3, 10, 11, 15, 16, 17 JSOU VYBAVENA KALENĚMÍ SKLY (VÝJIMKOU JSOU „MALÁ“ PROSKLENĚNÍ U MODELŮ DOMINO 10, KTERÁ MAJÍ OBYČEJNÁ SKLA), KŘÍDLA DOMINO 4, 7, 8 JSOU VYBAVENA OBYČEJNÝM SKLEM.
 KŘÍDLA DOMINO 2, 3, 11, 15, 16, 17 MAJÍ SKLENĚNÉ VÝPLNĚ Z TVRDĚNÉHO SKLA (S VÝNIMKOU „MENŠÍCH“ SKLENĚNÝCH VÝPLNÍ PŘI MODELOCH DOMINO 10 KTERÝCH SKLENĚNÉ VÝPLNĚ SÚ Z OBYČAJNÉHO SKLA), DVEŘOVÉ KŘÍDLA DOMINO 4, 7, 8 MAJÍ SKLENĚNÉ VÝPLNĚ Z OBYČAJNÉHO SKLA.

LESKLÁ STRANA SKLA NA STRANĚ ZÁVĚSŮ.
 LESKLÁ STRANA SKLA NACHÁZDA NA STRANĚ PÁNTŮV.

KONŠTRUKCIA:

NÁZORNÝ PRIEREZ MODULOVÝCH DVEROVÝCH KŘÍDEL DOMINO

- 1 vnitřní výplň:** z desky (hrúbka 10 mm)
- 2 vnitřní výplň:** dvere majú drevenú (hrúbka 4 alebo 10 mm) alebo sklenenú (hrúbka 4 mm) výplň v závislosti od konkrétneho modelu
- 3 rám:** zhotovený z MDF desky
- 4 dekoračná fólia**

rám v křídlech z veľmi kvalitnej MDF
 výplň křídla z desky s hrúbkou 10 mm a/alebo skla s hrúbkou 4 mm
 bočné hrany a horná hrana sú fóliované
 zvislé hrany křidel sú zaoblené (**info - str.72**)
 v dvoukřídlových dverách sa zo strany rámu vyskytuje klapačka (**info - str.72**)

ROZMERY:

šířka jednokřídlových dveří: „60“ až „100“
 šířka dvoukřídlových dveří: „120“ až „200“

ŠTANDARDNÉ VYBAVENIE:

záмок s roztečou 72 mm pre obyčajný klúč, WC zámok alebo zámok pre cylindrickú vložku
 bezfalcové křídla: zámek s roztečou 90 mm pre obyčajný klúč, WC zámek alebo zámek 85 mm pre cylindrickú vložku,
 3 pánty z možnosťou nastavenia (biely pozink)
 bezfalcové křídla: 2 skryté panty 3D nastavitelné vo farbe INOX

PŘÍPLATKY K CENE DVEŘÍ:

bez příplatku - zhotovenie křídla bez otvoru pro klíč
 příplatek za šířku „100“
 kryty na závěsy
 vetrací výřez
 ventilačné priechodky PVC
 ventilačné priechodky kovové - guľaté
 ventilačné priechodky kovové - hranaté
 prevedenia křídla v bezfalcovej verzii alebo s ostrou hranou (systém posuvných dverí na stenu)
 zhotovenie dvoukřídlových dveří
 cylindrická vložka 31/36

ZÁRUBNĚ:

bloková [OB3]
 nastavitelný s plochou krycou lištou 60 mm [ORS1], s oválnou krycou lištou 60 mm [ORS2] alebo s plochou krycou lištou 80 mm [ORS8] - **NOVÁ**
 nastavitelný pri modulových dverových křídloch bez dosadacej plochy s plochou krycou lištou 60 mm [ORS7] alebo 80 mm [ORS10] - **NOVÁ**



BIANCO



BAREVNOST / FAREBNOSŤ

EF ECO-FORNIR laminát

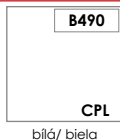

biela/ biela

KONSTRUKCE:

NÁZORNÝ PRŮŘEZ MODULOVÝM KŘÍDLEM BIANCO

- 1 výplň křídla: středový vlys (tloušťka 33 mm)
- 2 výplň křídla: MDF deska (tloušťka 10 mm) nebo sklo (tloušťka 4 mm), podle modelu
- 3 rám: z desky MDF
- 4 fólie



rám v křídlech z vysoce kvalitní MDF

výplň křídla se skládá ze středových rámov tloušťky 33 mm nebo desky o tloušťce 10 mm / nebo skla tloušťky 4mm

boční hrany a horní hrana jsou fóliované

svislé hrany křídla jsou zaoblené (info - str.72)

u dvoukřídlových dveří se ze strany rámu vyskytuje klapačka (info - str.72)

ROZMĚRY:

šířka jednokřídlových dveří: „60“ až „100“

šířka dvoukřídlových dveří: „120“ až „200“

STANDARDNÍ VYBAVENÍ:

zámek s roztečí 72 mm pro obyčejný klíč, WC zámek nebo zámek pro cylindrickou vložku

bezfalcová křídla: zámek s roztečí 90 mm pro obyčejný klíč, WC zámek nebo zámek 85 mm pro cylindrickou vložku,

3 šroubovací panty nastavitelné (bílý pozink)

bezfalcová křídla: 2 skryté panty 3D nastavitelné v barvě INOX

PŘÍPLATKY K CENĚ DVEŘÍ:

zhotovení křídla bez otvoru pro klíč - bez doplatku

příplatek za šířku „100“

kryty na panty

větrací výřez

ventilační průchodky PVC

ventilační průchodky kovové - kulaté

ventilační průchodky kovové - hranaté

provedení křídla v bezfalcové verzi nebo s ostrou hranou (systém posuvných dveří na stěnu)

zhotovení dvoukřídlových dveří

cylindrická vložka 31/36

ZÁRUBNĚ:

bloková [OB3]

nastavitelná zárubeň s plochou krycí lištou 60 mm [ORS1], s oválnou krycí lištou 60 mm [ORS2] nebo s plochou krycí lištou 80 mm [ORS8] - **NOVÁ**

nastavitelná zárubeň pro modulová bezfalcová křídla s plochou krycí lištou 60 mm [ORS7] nebo 80 mm [ORS10] - **NOVÁ**

SKLO:



MODÉLY KŘÍDEL BIANCO S PROSKLENĚNÍM NERO NEBO CONTRASTO SE POVAŽUJÍ ZA ATYPICKOU ZAKÁZKU S DELŠÍM TERMÍNEM DODÁNÍ

MODÉLY KŘÍDEL BIANCO SO SKLENĚNOU VÝPLŇOU NERO ALEBO CONTRASTO SÚ ZARADENÉ MEDZI NEŠTANDARDNÉ OBJEDNÁVKY S DLHŠOU DOBOU DODANIA



LESKLÁ STRANA SKLA NA STRANĚ ZÁVĚSŮ.
LESKLÁ STRANA SKLA NACHÁDZA NA STRANE PÁNTOV.

KONSTRUKCIA:

NÁZORNÝ PRIEREZ MODULOVÝCH DVEROVÝCH KŘÍDEL BIANCO

- 1 vnútorná výplň: stredový rám (hrúbka 33 mm)
- 2 vnútorná výplň: dvere majú drevenú (hrúbka 10 mm) alebo sklenenú (hrúbka 4 mm) výplň v závislosti od konkrétneho modelu
- 3 rám: zhotovený z MDF dosky
- 4 dekoračná fólia

rám v křídlech z veľmi kvalitnej MDF

výplň křídla sa skládá zo stredových rámov hrúbky 33 mm alebo dosky o hrúbke 10 mm / alebo skla o hrúbke 4 mm

bočné hrany a horná hrana sú fóliované

zvislé hrany křídla sú zaoblené (info - str.72)

v dvojkřídlových dverách sa zo strany rámu vyskytuje klapačka (info - str.72)

ROZMĚRY:

šířka jednokřídlových dveří: „60“ až „100“

šířka dvoukřídlových dveří: „120“ až „200“

STANDARDNÉ VYBAVENIE:

záмок s roztečou 72 mm pre obyčajný kľúč, WC zámok alebo zámok pre cylindrickú vložku

bezfalcové křídla: zámok s roztečou 90 mm pre obyčajný kľúč, WC zámok alebo zámok 85 mm pre cylindrickú vložku,

3 pánty z možnosťou nastavenia (biely pozink)

bezfalcové křídla: 2 skryté pánty 3D nastavitelné vo farbe INOX

PŘÍPLATKY K CENĚ DVEŘÍ:

bez príplatku - zhotovenie křídla bez otvoru pre kľúč

příplatek za šířku „100“

kryty na závesy

větrací výřez

ventilačné priechodky PVC

ventilačné priechodky kovové - guľaté

ventilačné priechodky kovové - hranaté

provedenia křídla v bezfalcovej verzii alebo s ostrou hranou (systém posuvných dveří na stenu)

zhotovenie dvojkřídlových dveří

cylindrická vložka 31/36

ZÁRUBNĚ:

bloková [OB3]

nastavitelný s plochou krycou lištou 60 mm [ORS1], s oválnou krycou lištou 60 mm [ORS2] alebo s plochou krycou lištou 80 mm [ORS8] - **NOVÁ**

nastavitelný pri modulových dverových křídloch bez dosadacej plochy s plochou krycou lištou 60 mm [ORS7] alebo 80 mm [ORS10] - **NOVÁ**



LARINA



Barva: fotografie výrobků a aranžování - **dub ušlechtlý**
 Farebné prevedenie: obrázky dverí a ich štýlové využitie - **dub ušľachtlý**

BAREVNOST / FAREBNOSŤ

E **ENDURO 3D** fólie / fólia

R DEKORATIVNÍ RÝHOVANÁ FÓLIE
DEKORATIVNÁ RÝHOVANÁ FÓLIA

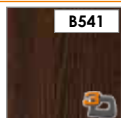

B541
dub ušlechtilý
dub ušachtilý



B441
dub zlatý

KONSTRUKCE:

NÁZORNÝ PRŮŘEZ MODULOVÝM KŘÍDLEM LARINA

- 1 výplň křídla: středový vlys (tloušťka 35 mm)
- 2 výplň křídla: MDF deska (tloušťka 10 mm) nebo sklo (tloušťka 4 mm), podle modelu
- 3 rám: z desky MDF
- 4 fólie

rám v křídlech z vysoce kvalitní MDF

výplň křídla se skládá ze středových rámu tloušťky 35 mm nebo desky o tloušťce 10 mm / nebo skla tloušťky 4 mm

boční hrany a horní hrana jsou fóliované

svislé hrany křidel jsou zaoblené (info - str.72)

u dvoukřídlových dveří se ze strany rámu vyskytuje klapačka (info - str.72)

ROZMĚRY:

šířka jednokřídlových dveří: „60“ až „100“

šířka dvoukřídlových dveří: „120“ až „200“

STANDARDNÍ VYBAVENÍ:

zámek s roztečí 72 mm pro obyčejný klíč, WC zámek nebo zámek pro cylindrickou vložku

bezfalcová křídla: zámek s roztečí 90 mm pro obyčejný klíč, WC zámek nebo zámek 85 mm pro cylindrickou vložku,

3 šroubovací panty nastavitelné (bílý pozink)

bezfalcová křídla: 2 skryté panty 3D nastavitelné v barvě INOX

PŘÍPLATKY K CENĚ DVEŘÍ:

zhotovení křídla bez otvoru pro klíč - bez doplatku

příplatek za šířku „100“

kryty na panty

větrací výřez

ventilační průchodky PVC

ventilační průchodky kovové - kulaté

ventilační průchodky kovové - hranaté

provedení křídla v bezfalcové verzi nebo s ostrou hranou (systém posuvných dveří na stěnu)

zhotovení dvoukřídlových dveří

cylindrická vložka 31/36

ZÁRUBNĚ:

bloková [OB3]

nastavitelná zárubeň s plochou krycí lištou 60 mm [ORS1], s oválnou krycí lištou 60 mm [ORS2] nebo s plochou krycí lištou 80 mm [ORS8] - NOVÁ

nastavitelná zárubeň pro modulová bezfalcová křídla s plochou krycí lištou 60 mm [ORS7] nebo 80 mm [ORS10] - NOVÁ

SKLO:

satinato



nero



contrasto



MODELY KŘÍDEL LARINA S PROSKLENĚMÍM NERO NEBO CONTRASTO SE POVAŽUJÍ ZA ATYPICKOU ZAKÁZKU S DELŠÍM TERMÍNEM DODÁNÍ

MODELY KŘÍDEL LARINA SO SKLENĚNOU VÝPLŇOU NERO ALEBO CONTRASTO SÚ ZARADENÉ MEDZI NEŠTANDARDNÉ OBJEDNÁVKY S DLHŠOU DOBOU DODANIA



LESKLÁ STRANA SKLA NA STRANĚ ZÁVĚSŮ.
LESKLÁ STRANA SKLA NACHÁDZA NA STRANĚ PÁŇTOV.

KONŠTRUKCIA:

NÁZORNÝ PRIEREZ MODULOVÝCH DVEROVÝCH KŘÍDEL LARINA

- 1 vnútorná výplň: stredový rám (hrúbka 35 mm)
- 2 vnútorná výplň: dvere majú drevenú (hrúbka 10 mm) alebo sklenenú (hrúbka 4 mm) výplň v závislosti od konkrétneho modelu
- 3 rám: zhotovený z MDF dosky
- 4 dekoračná fólia

rám v křídlech z velmi kvalitnej MDF

výplň křídla sa skládá zo stredových rámov hrúbky 35 mm alebo dosky o hrúbke 10 mm / alebo skla o hrúbke 4 mm

bočné hrany a horná hrana sú fóliované

zvislé hrany křidel sú zaoblené (info - str.72)

v dvojkřídlových dveřích sa ze strany rámu vyskytuje klapačka (info - str.72)

ROZMĚRY:

šířka jednokřídlových dveří: „60“ až „100“

šířka dvoukřídlových dveří: „120“ až „200“

ŠTANDARDNÉ VYBAVENIE:

záмок s roztečou 72 mm pre obyčajný kľúč, WC zámok alebo zámok pre cylindrickú vložku

bezfalcové křídla: zámok s roztečou 90 mm pre obyčajný kľúč, WC zámok alebo zámok 85 mm pre cylindrickú vložku,

3 pánty z možnosťou nastavenia (biely pozink)

bezfalcové křídla: 2 skryté panty 3D nastavitelné vo farbe INOX

PŘÍPLATKY K CENĚ DVEŘÍ:

bez príplatku - zhotovenie křídla bez otvoru pre kľúč

příplatek za šířku „100“

kryty na závesy

větrací výřez

ventilačné priechodky PVC

ventilačné priechodky kovové - guľaté

ventilačné priechodky kovové - hranaté

provedenia křídla v bezfalcovej verzii alebo s ostrou hranou (systém posuvných dveří na stěnu)

zhotovenie dvojkřídlových dveří

cylindrická vložka 31/36

ZÁRUBNĚ:

bloková [OB3]

nastavitelný s plochou krycou lištou 60 mm [ORS1], s oválnou krycou lištou 60 mm [ORS2] alebo s plochou krycou lištou 80 mm [ORS8] - NOVÁ

nastavitelný pri modulových dverových křídloch bez dosadacej plochy s plochou krycou lištou 60 mm [ORS7] alebo 80 mm [ORS10] - NOVÁ

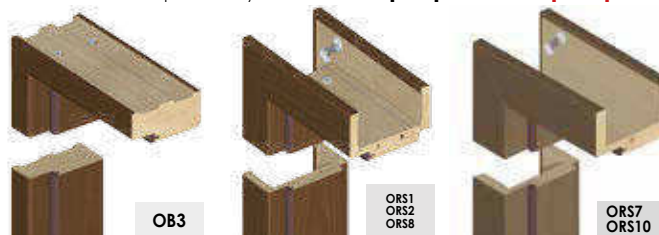

D'ARTAGNAN



D'Artagnan 1



D'Artagnan INTERO



D'Artagnan RIGA



D'Artagnan SOLEI



D'Artagnan TONDO



BAREVNOST / FAREBNOSŤ

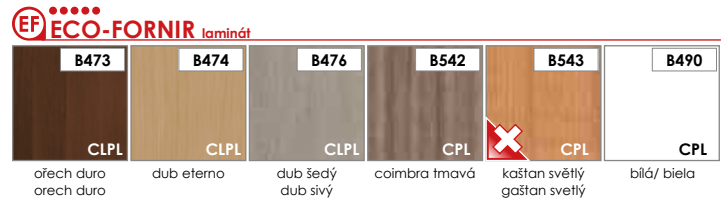
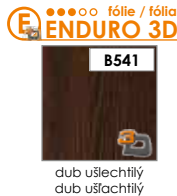
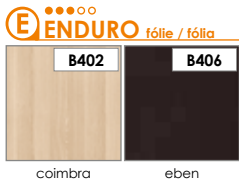

KONSTRUKCE:

NÁZORNÝ PRŮŘEZ MODULOVÝM KŘÍDLEM D'ARTAGNAN

- výplň křídla:**
MDF deska (tloušťka 10 mm) nebo sklo (tloušťka 6 mm), podle modelu
- rama:** z dřeva lepeného, obloženého deskou HDF a MDF
- fólie**



rám v křídlech z dřeva lepeného, obloženého deskou HDF a MDF

výplň křídla z desek tloušťky 10 mm nebo skla tloušťky 6 mm

boční hrany a horní hrana jsou fóliované

svislé hrany křídla jsou zaoblené (**info - str.72**)

u dvoukřídlových dveří se ze strany rámu vyskytuje klapačka (**info - str.72**)

ROZMĚRY:

šířka jednokřídlových dveří: „60“ až „100“

šířka dvoukřídlových dveří: „120“ až „200“

STANDARDNÍ VYBAVENÍ:

zámek s roztečí 72 mm pro obyčejný klíč, WC zámek nebo zámek pro cylindrickou vložku

bezfalcová křídla: zámek s roztečí 90 mm pro obyčejný klíč, WC zámek nebo zámek 85 mm pro cylindrickou vložku,

3 šroubovací panty nastavitelné (bílý pozink)

bezfalcová křídla: 2 skryté panty 3D nastavitelné v barvě INOX

PŘÍPLATKY K CENĚ DVEŘÍ:

zhotovení křídla bez otvoru pro klíč - bez doplatku

příplatek za šířku „100“

kryty na panty

vetrací výrez (se týká křídla D'Artagnan INTERO)

provedení křídla v bezfalcové verzi nebo s ostrou hranou (systém posuvných dveří na stěnu)

zhotovení dvoukřídlových dveří

cylindrická vložka 31/36

ZÁRUBNĚ:

bloková [OB3]

nastavitelná zárubeň s plochou krycí lištou 60 mm [ORS1], s oválnou krycí lištou 60 mm [ORS2] nebo s plochou krycí lištou 80 mm [ORS8] - **NOVÁ**

nastavitelná zárubeň pro modulový bezfalcový křídla s plochou krycí lištou 60 mm [ORS7] nebo 80 mm [ORS10] - **NOVÁ**

SKLO:



MODELY DVEŘNÍCH KŘÍDEL D'ARTAGNAN SE SKLENĚNOU VÝPLŇÍ JSOU ZAŘAZENY MEZI NESTANDARDNÍ OBJEDNÁVKY S DELŠÍ DOBOU DODÁNÍ

MODELY DVEŘNÍCH KŘÍDEL D'ARTAGNAN SO SKLENĚNOU VÝPLŇÍ SÚ ZARADENÉ MEDZI NESTANDARDNÉ OBJEDNÁVKY S DLHŠOU DOBOU DODANIA

! MATOVÁ STRANA SKLA (SE VZOREM) NACHÁZÍ NA STRANĚ ZÁVĚSŮ. MATNÁ STRANA SKLA NACHÁDZA NA STRANĚ PÁNTOV.

KONSTRUKCIA:

NÁZORNÝ PRIEREZ MODULOVÝCH DVEŘOVÝCH KŘÍDEL D'ARTAGNAN

- vnitřní výplň:** dveře mají dřevěnou (hrúbka 10 mm) alebo sklenenú (hrúbka 6 mm) výplň v závislosti od konkrétneho modelu
- rám:** z veľmi kvalitného lepeného dreva obloženého doskou MDF a HDF
- dekoračná fólia**

rám v křídlech z velmi kvalitního lepeného dřeva obloženého deskou MDF a HDF

výplň křídla z desky s hrúbkou 10 mm alebo skla s hrúbkou 6 mm

bočné hrany a horná hrana sú fóliované

zvislé hrany křídla sú zaoblené (**info - str.72**)

v dvojkřídlových dverách sa zo strany rámu vyskytuje klapačka (**info - str.72**)

ROZMERY:

šířka jednokřídlových dveří: „60“ až „100“

šířka dvoukřídlových dveří: „120“ až „200“

ŠTANDARDNÉ VYBAVENIE:

záмок s roztečou 72 mm pre obyčajný kľúč, WC zámok alebo zámok pre cylindrickú vložku

bezfalcové křídla: zámok s roztečou 90 mm pre obyčajný kľúč, WC zámok alebo zámok 85 mm pre cylindrickú vložku,

3 pánty z možnosťou nastavenia (biely pozink)

bezfalcové křídla: 2 skryté panty 3D nastavitelné vo farbe INOX

PRIPLATKY K CENE DVEŘÍ:

bez príplatku - zhotovenie křídla bez otvoru pre kľúč

príplatek za šířku „100“

kryty na závesy

vetrací výrez (sa týka křídla D'Artagnan)

provedenia křídla v bezfalcovej verzii alebo s ostrou hranou (systém posuvných dveří na stěnu)

zhotovenie dvojkřídlových dveří

cylindrická vložka 31/36

ZÁRUBNE:

bloková [OB3]

nastavitelný s plochou krycou lištou 60 mm [ORS1], s oválnou krycou lištou 60 mm [ORS2] alebo s plochou krycou lištou 80 mm [ORS8] - **NOVÁ**

nastavitelný pri modulových dverových křídloch bez dosadacej plochy s plochou krycou lištou 60 mm [ORS7] alebo 80 mm [ORS10] - **NOVÁ**



SALERNO

NOVÁ KOLEKCE
KOLEKCIA

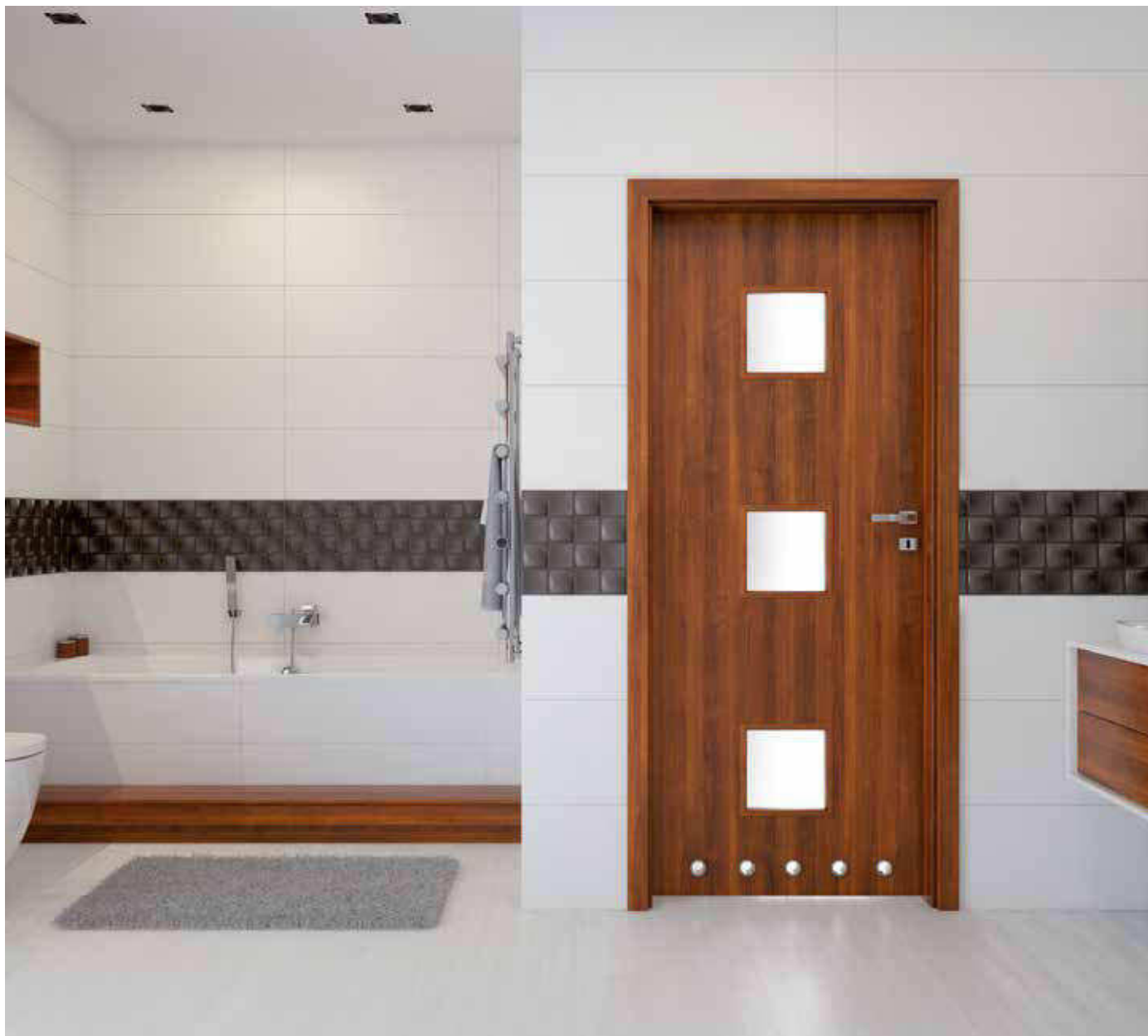

Salerno 1



Salerno 2

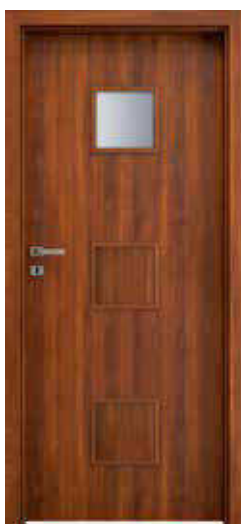

Salerno 3

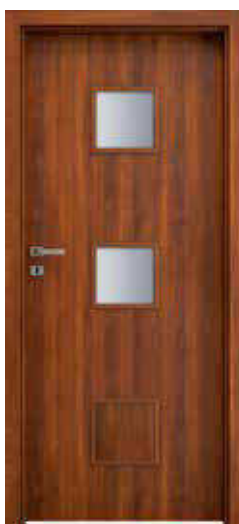

Salerno 4

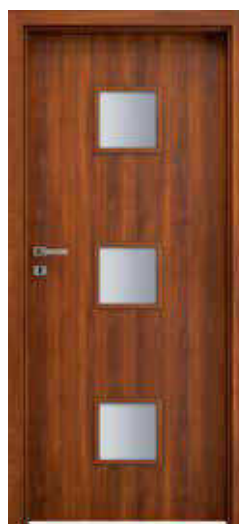

Barva: fotografie výrobků a aranžování - ořech
Farebné prevedenie: obrázky dverí a ich štýlové využitie - orech

BAREVNOST / FAREBNOSŤ

E ENDURO fólie / fólia



E ENDURO PLUS fólie / fólia



E ENDURO 3D fólie / fólia



EF ECO-FORNIR laminát

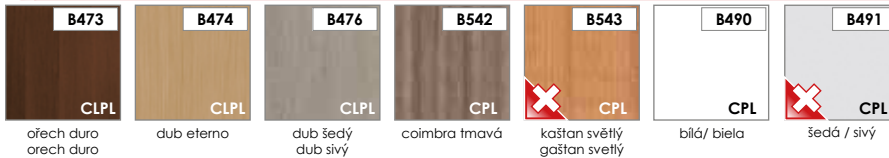

KONSTRUKCE:

NÁZORNÝ PRŮŘEZ PLOCHÝCH KŘÍDEL SALERNO

- 1 rám: z desky MDF
 - 2 výplň: voština
 - 3 výplň: dutinková dřevotříska
 - 4 HDF deska
 - 5 fólie
- rám z desky MDF
výplň „voština“ nebo případně dutinková dřevotříska
rám s výplní krytý dvoustranně deskami HDF
zasklívací rám je vyrobený v barvě křídla
boční hrany a horní hrana jsou fóliované
svislé hrany křídel jsou zaoblené (info - str.72)
u dvoukřídlových dveří se ze strany rámu vyskytuje klapačka (info - str.72)

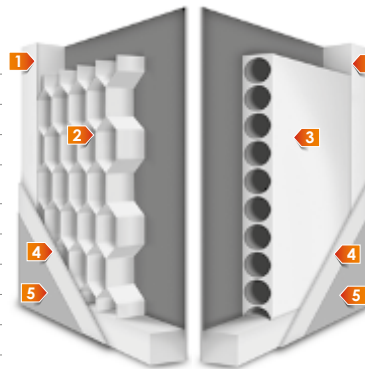

ROZMĚRY:

šířka jednokřídlových dveří: „60“ až „110“
šířka dvoukřídlových dveří: „120“ až „200“

STANDARDNÍ VYBAVENÍ:

zámek s roztečí 72 mm pro obyčejný klíč, WC zámek
nebo zámek pro cylindrickou vložku
3 šroubovací panty nastavitelné (bílý pozink)

PŘÍPLATKY K CENĚ DVEŘÍ:

zhotovení křídla bez otvoru pro klíč - bez doplátku
příplatek za šířku „100“, „110“
kryty na panty
větrací výřez
ventilační průchodky PVC
vnitřní výplň - dřevotřísková deska
provedení křídla v bezfalcové verzi nebo s ostrou hranou (systém posuvných dveří na stěnu)
zhotovení dvoukřídlových dveří
dvojkřídlové dveře do kovové zárubně (po potvrzení obrázků zákazníkem)
cylindrická vložka 31/36

ZÁRUBNĚ:

bloková [OB3]
nastavitelná zárubně s plochou krycí lištou 60 mm [ORS1], s oválnou krycí lištou 60 mm [ORS2] nebo s plochou krycí lištou 80 mm [ORS8] - NOVA

SKLO:



LESKLÁ STRANA SKLA NA STRANĚ ZÁVĚSŮ.
LESKLÁ STRANA SKLA NACHÁZDA NA STRANĚ PÁNTOV.

KONŠTRUKCIA:

NÁZORNÝ PRIEREZ PLOCHÝCH DVEROVÝCH KŘÍDEL SALERNO

- 1 rám: z desky MDF
 - 2 výplň: voština
 - 3 výplň: dutinková dřevotříska
 - 4 HDF deska
 - 5 dekorativní fólie
- rám z desky MDF
výplň „voština“ alebo případně dutinková dřevotříska
rám s výplněou krytý obojstranně deskami HDF
zasklívací rám je vyrobený vo farbe křídla
bočné hrany a horná hrana sú fóliované
zvislé hrany křídel sú zaoblené (info - str.72)
v dvojkřídlových dveřích sa zo strany rámu vyskytuje klapačka (info - str.72)

ROZMERY:

šířka jednokřídlových dveří: „60“ až „110“
šířka dvoukřídlových dveří: „120“ až „200“

ŠTANDARDNÉ VYBAVENIE:

záмок s roztečou 72 mm pre obyčajný kľúč, WC zámok
alebo zámok pre cylindrickú vložku
3 panty z možnosťou nastavenia (biely pozink)

PŘÍPLATKY K CENE DVEŘÍ:

bez příplatku - zhotovenie křídla bez otvoru pre klíč
příplatek za šířku „100“, „110“
kryty na závěsy
větrací výřez
ventilačné priechodky PVC
vnútorná výplň dverí - dřevotřísková deska
provedenia křídla v bezfalcovej verzii alebo s ostrou hranou (systém posuvných dverí na stenu)
zhotovenie dvojkřídlových dverí
dvojkřídlové dvere do kovovej zárubne (na základe potvrdenie výkresov zo strany zákazníka)
cylindrická vložka 31/36

ZÁRUBNĚ:

bloková [OB3]
nastavitelný s plochou krycou lištou 60 mm [ORS1], s oválnou krycou lištou 60 mm [ORS2] alebo s plochou krycou lištou 80 mm [ORS8] - NOVA

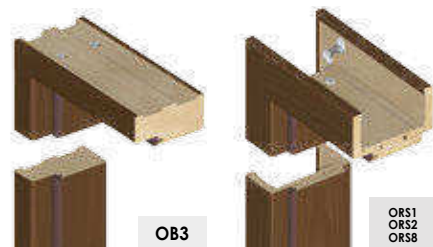

NORMA DECOR



Norma Decor 1



Norma Decor 2



Norma Decor 3



Norma Decor 4



Norma Decor 5



Norma Decor 6



BAREVNOST / FAREBNOSŤ

ENDURO fólie / fólia



ENDURO PLUS fólie / fólia



ENDURO 3D fólie / fólia



ECO-FORNIR laminát

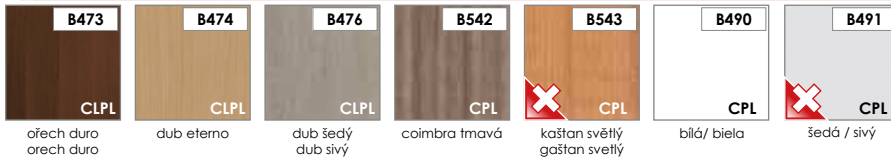

! DVEŘE ND 2 - 5 SE NEPOUŽÍVAJÍ V ECO-FORNIR. DVEŘE ND2 I ND3 DOSTUPNÉ POUZE V B134, B136, B339, B224

! DVEŘE ND 2 - 5 NIE SÚ DOSTUPNÉ V ECO-FORNIR. DVEŘE ND2 I ND3 DOSTUPNÉ IBA V B134, B136, B339, B224

KONSTRUKCE:

NÁZORNÝ PRŮŘEZ PLOCHÝCH KŘÍDELM NORMA DECOR

- 1 rám: z desky MDF
 - 2 výplň: voština
 - 4 výplň: dutinková dřevotřískka
 - 5 HDF deska
 - 5 fólie
- rám z desky MDF
výplň „voština“ nebo případně dutinková dřevotřískka
rám s výplní krytý dvoustranně deskami HDF
zasklívací rám je vyrobený v barvě křídla
boční hrany a horní hrana jsou fóliované
svislé hrany křidel jsou zaoblené (info - str.72)
u dvoukřídlových dveří se ze strany rámu vyskytuje klapačka (info - str.72)

ROZMĚRY:

šířka jednokřídlových dveří: „60“ až „110“
šířka dvoukřídlových dveří: „120“ až „200“

STANDARDNÍ VYBAVENÍ:

zámek s roztečí 72 mm pro obyčejný klíč, WC zámek nebo zámek pro cylindrickou vložku
3 šroubovací panty nastavitelné (bílý pozink)

PŘÍPLATKY K CENĚ DVEŘÍ:

zhotovení křídla bez otvoru pro klíč - bez doplatku
příplatek za šířku „100“, „110“
kryty na panty
větrací výřez
ventilační průchodky PVC
vnitřní výplň - dřevotřískková deska
provedení křídla v bezfalcové verzi nebo s ostrou hranou (systém posuvných dveří na stěnu)
zhotovení dvoukřídlových dveří
dvojkřídlové dveře do kovové zárubně (po potvrzení obrázků zákazníkem)
ventilační mřížka
cylindrická vložka 31/36

ZÁRUBNĚ:

bloková [OB3]
nastavitelná zárubeň s plochou krycí lištou 60 mm [ORS1], s oválnou krycí lištou 60 mm [ORS2] nebo s plochou krycí lištou 80 mm [ORS8] - NOVÁ

SKLO:



LESKLÁ STRANA SKLA NA STRANĚ ZÁVĚSŮ. LESKLÁ STRANA SKLA NACHÁZDA NA STRANE PÁNTOV.

KONSTRUKCIA:

NÁZORNÝ PRIEREZ PLOCHÝCH DVEROVÝCH KŘÍDEL NORMA DECOR

- 1 rám: z desky MDF
 - 2 výplň: voština
 - 4 výplň: dutinková dřevotřískka
 - 5 HDF deska
 - 5 dekorativní fólie
- rám z desky MDF
výplň „voština“ alebo případně dutinková dřevotřískka
rám s výplněou krytý obojstranně deskami HDF
zasklívací rám je vyrobený vo farbe křídla
bočné hrany a horná hrana sú fóliované
zvislé hrany křidel sú zaoblené (info - str.72)
v dvojkřídlových dveřích sa zo strany rámu vyskytuje klapačka (info - str.72)

ROZMĚRY:

šířka jednokřídlových dveří: „60“ až „110“
šířka dvoukřídlových dveří: „120“ až „200“

ŠTANDARDNÉ VYBAVENIE:

záмок s roztečou 72 mm pre obyčajný kľúč, WC zámok alebo zámok pre cylindrickú vložku
3 pánky z možnosťou nastavenia (biely pozink)

PRIPLATKY K CENE DVEŘÍ:

bez příplatku - zhotovenie křídla bez otvoru pre kľúč
příplatek za šířku „100“, „110“
kryty na závěsy
větrací výřez
ventilačné priechodky PVC
vnútorná výplň dverí - dřevotřískková deska
provedenia křídla v bezfalcovej verzii alebo s ostrou hranou (systém posuvných dverí na stenu)
zhotovenie dvojkřídlových dverí
dvojkřídlové dvere do kovovej zárubne (na základe potvrdenie výkresov zo strany zákazníka)
ventilačná mriežka
cylindrická vložka 31/36

ZÁRUBNĚ:

bloková [OB3]
nastavitelný s plochou krycou lištou 60 mm [ORS1], s oválnou krycou lištou 60 mm [ORS2] alebo s plochou krycou lištou 80 mm [ORS8] - NOVÁ

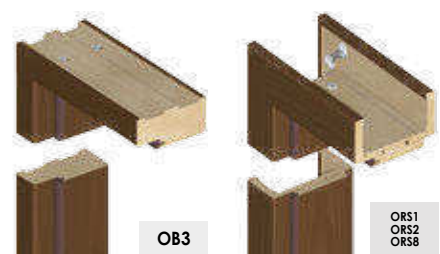

TORINO



Torino 1



Torino 2



Torino 3



Torino 4



Torino 5



Torino 6



BAREVNOST / FAREBNOSŤ

E ENDURO fólie / fólia



E ENDURO PLUS fólie / fólia



E ENDURO 3D fólie / fólia



EF ECO-FORNIR laminát

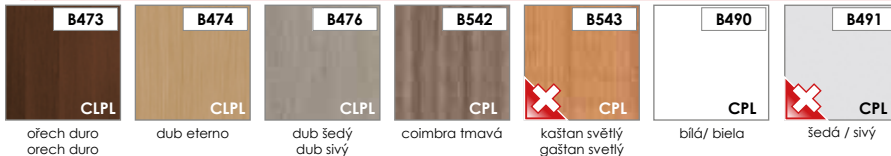

KONSTRUKCE:

NÁZORNÝ PRŮŘEZ PLOCHÝCH KŘÍDEL TORINO

- 1 rám: z desky MDF
 - 2 výplň: voština
 - 3 výplň: dutinková dřevotříska
 - 4 HDF deska
 - 5 fólie
- rám z desky MDF
výplň „voština“ nebo případně dutinková dřevotříska
rám s výplní krytý dvoustranně deskami HDF
zasklívací rám je vyrobený v barvě křídla
boční hrany a horní hrana jsou fóliované
svislé hrany křídel jsou zaoblené (info - str.72)
u dvoukřídlových dveří se ze strany rámu vyskytuje klapačka (info - str.72)

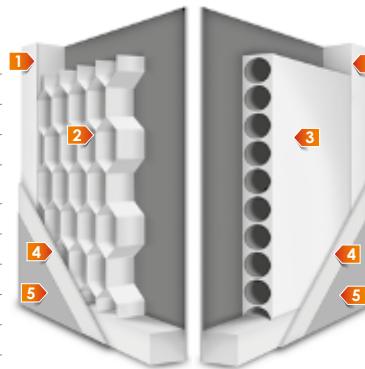

ROZMĚRY:

šířka jednokřídlových dveří: „60“ až „110“
šířka dvoukřídlových dveří: „120“ až „200“

STANDARDNÍ VYBAVENÍ:

zámek s roztečí 72 mm pro obyčejný klíč, WC zámek nebo zámek pro cylindrickou vložku
3 šroubovací panty nastavitelné (bílý pozink)

PŘÍPLATKY K CENĚ DVEŘÍ:

zhotovení křídla bez otvoru pro klíč - bez doplátku
příplatek za šířku „100“, „110“
kryty na panty
větrací výřez
ventilační průchodky PVC
vnitřní výplň - dřevotřísková deska
provedení křídla v bezfalcové verzi nebo s ostrou hranou (systém posuvných dveří na stěnu)
zhotovení dvoukřídlových dveří
dvojkřídlové dveře do kovové zárubně (po potvrzení obrázků zákazníkem)
cylindrická vložka 31/36

ZÁRUBNĚ:

bloková [OB3]
nastavitelná zárubeň s plochou krycí lištou 60 mm [ORS1], s oválnou krycí lištou 60 mm [ORS2] nebo s plochou krycí lištou 80 mm [ORS8] - NOVÁ

KONŠTRUKCIA:

NÁZORNÝ PRIEREZ PLOCHÝCH DVEROVÝCH KŘÍDEL TORINO

- 1 rám: z desky MDF
 - 2 výplň: voština
 - 3 výplň: dutinková dřevotříska
 - 4 HDF deska
 - 5 dekorativní fólie
- rám z desky MDF
výplň „voština“ alebo případně dutinková dřevotříska
rám s výplněou krytý obojstranně deskami HDF
zasklívací rám je vyrobený vo farbe křídla
bočné hrany a horná hrana sú fóliované
zvislé hrany křídel sú zaoblené (info - str.72)
v dvojkřídlových dveřích sa zo strany rámu vyskytuje klapačka (info - str.72)

ROZMERY:

šířka jednokřídlových dveří: „60“ až „110“
šířka dvoukřídlových dveří: „120“ až „200“

ŠTANDARDNÉ VYBAVENIE:

záмок s roztečou 72 mm pre obyčajný kľúč, WC zámok alebo zámok pre cylindrickú vložku
3 pánky z možnosťou nastavenia (biely pozink)

PŘÍPLATKY K CENĚ DVEŘÍ:

bez příplatku - zhotovenie křídla bez otvoru pre kľúč
příplatek za šířku „100“, „110“
kryty na závěsy
větrací výřez
ventilačné priechodky PVC
vnútorná výplň dverí - dřevotřísková deska
provedenia křídla v bezfalcovej verzii alebo s ostrou hranou (systém posuvných dverí na stenu)
zhotovenie dvojkřídlových dverí
dvojkřídlové dveře do kovovej zárubne (na základe potvrdenie výkresov zo strany zákazníka)
cylindrická vložka 31/36

ZÁRUBNĚ:

bloková [OB3]
nastavitelná s plochou krycou lištou 60 mm [ORS1], s oválnou krycou lištou 60 mm [ORS2] alebo s plochou krycou lištou 80 mm [ORS8] - NOVÁ

SKLO:



LESKLÁ STRANA SKLA NA STRANĚ ZÁVĚSŮ. LESKLÁ STRANA SKLA NACHÁDŽA NA STRANĚ PÁNTOV.

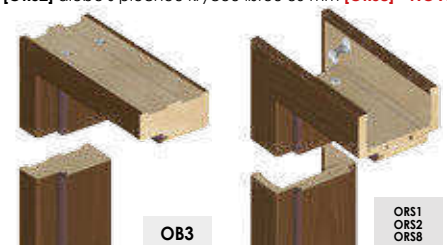

MERANO



BAREVNOST / FAREBNOSŤ

E ENDURO fólie / fólia



E ENDURO PLUS fólie / fólia



E ENDURO 3D fólie / fólia



EF ECO-FORNIR laminát

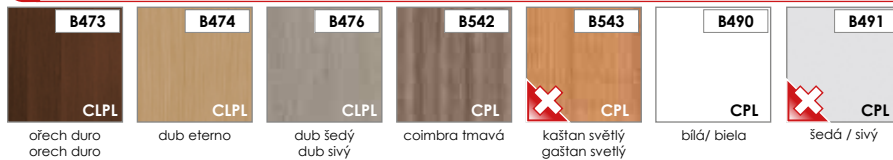

KONSTRUKCE:

NÁZORNÝ PRŮŘEZ PLOCHÝCH KŘÍDEL MERANO

- 1 rám: z desky MDF
 - 2 výplň: voština
 - 3 výplň: dutinková dřevotříska
 - 4 HDF deska
 - 5 fólie
- rám z desky MDF
výplň „voština“ nebo případně dutinková dřevotříska
rám s výplní krytý dvoustranně deskami HDF
zasklívací rám je vyrobený v barvě křídla
boční hrany a horní hrana jsou fóliované
svislé hrany křídel jsou zaoblené (info - str.72)
u dvoukřídlových dveří se ze strany rámu vyskytuje klapačka (info - str.72)

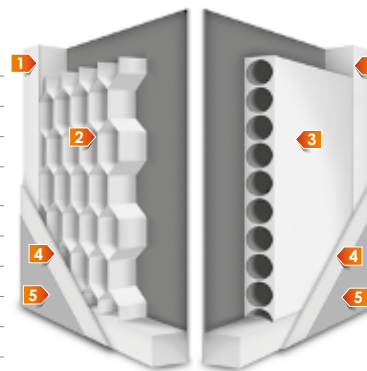

ROZMĚRY:

šířka jednokřídlových dveří: „60“ až „110“
šířka dvoukřídlových dveří: „120“ až „200“

STANDARDNÍ VYBAVENÍ:

zámek s roztečí 72 mm pro obyčejný klíč, WC zámek nebo zámek pro cylindrickou vložku
3 šroubovací panty nastavitelné (bílý pozink)

PŘÍPLATKY K CENĚ DVEŘÍ:

zhotovení křídla bez otvoru pro klíč - bez doplátku
příplatek za šířku „100“, „110“
kryty na panty
větrací výřez
ventilační průchodky PVC
vnitřní výplň - dřevotřísková deska
provedení křídla v bezfalcové verzi nebo s ostrou hranou (systém posuvných dveří na stěnu)
zhotovení dvoukřídlových dveří
dvojkřídlové dveře do kovové zárubně (po potvrzení obrázků zákazníkem)
cylindrická vložka 31/36

ZÁRUBNĚ:

bloková [OB3]
nastavitelná zárubeň s plochou krycí lištou 60 mm [ORS1], s oválnou krycí lištou 60 mm [ORS2] nebo s plochou krycí lištou 80 mm [ORS8] - NOVÁ

SKLO:



LESKLÁ STRANA SKLA NA STRANĚ ZÁVĚSŮ. LESKLÁ STRANA SKLA NACHÁDŽA NA STRANĚ PÁNTOV.

KONŠTRUKCIA:

NÁZORNÝ PRIEREZ PLOCHÝCH DVEROVÝCH KŘÍDEL MERANO

- 1 rám: z desky MDF
 - 2 výplň: voština
 - 3 výplň: dutinková dřevotříska
 - 4 HDF deska
 - 5 dekorativní fólie
- rám z desky MDF
výplň „voština“ alebo případně dutinková dřevotříska
rám s výplněou krytý obojstranně deskami HDF
zasklívací rám je vyrobený vo farbe křídla
bočné hrany a horná hrana sú fóliované
zvislé hrany křídel sú zaoblené (info - str.72)
v dvojkřídlových dverách sa zo strany rámu vyskytuje klapačka (info - str.72)

ROZMĚRY:

šířka jednokřídlových dveří: „60“ až „110“
šířka dvoukřídlových dveří: „120“ až „200“

ŠTANDARDNÉ VYBAVENIE:

záмок s roztečou 72 mm pre obyčajný kľúč, WC zámok alebo zámok pre cylindrickú vložku
3 panty z možnosťou nastavenia (biely pozink)

PŘÍPLATKY K CENĚ DVEŘÍ:

bez příplatku - zhotovenie křídla bez otvoru pro klíč
příplatek za šířku „100“, „110“
kryty na závěsy
větrací výřez
ventilačné priechodky PVC
vnútorná výplň dverí - dřevotřísková deska
provedenia křídla v bezfalcovej verzii alebo s ostrou hranou (systém posuvných dverí na stenu)
zhotovenie dvojkřídlových dverí
dvojkřídlové dvere do kovovej zárubne (na základe potvrdenie výkresov zo strany zákazníka)
cylindrická vložka 31/36

ZÁRUBNĚ:

bloková [OB3]
nastavitelná s plochou krycou lištou 60 mm [ORS1], s oválnou krycou lištou 60 mm [ORS2] alebo s plochou krycou lištou 80 mm [ORS8] - NOVÁ

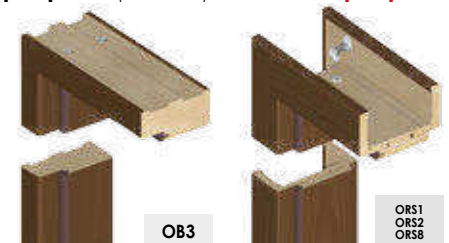

DOLCE



Dolce 1



Dolce 2



Dolce 3



BAREVNOST / FAREBNOSŤ

E ENDURO fólie / fólia



E ENDURO PLUS fólie / fólia



E ENDURO 3D fólie / fólia



EF ECO-FORNIR laminát

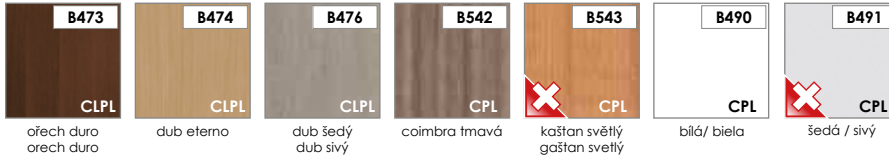

KONSTRUKCE:

NÁZORNÝ PRŮŘEZ PLOCHÝCH KŘÍDEL DOLCE

- 1 rám: z desky MDF
- 2 výplň: voština
- 3 výplň: dutinková dřevotříska
- 4 HDF deska
- 5 fólie

rám z desky MDF
 výplň „voština“ nebo případně dutinková dřevotříska
 rám s výplní krytý dvoustranně deskami HDF
 zasklívací rám je vyrobený v barvě křídla
 boční hrany a horní hrana jsou fóliované
 svislé hrany křídel jsou zaoblené (info - str.72)
 u dvoukřídlových dveří se ze strany rámu vyskytuje klapačka (info - str.72)

ROZMĚRY:

šířka jednokřídlových dveří: „60“ až „110“
 šířka dvoukřídlových dveří: „120“ až „200“

STANDARDNÍ VYBAVENÍ:

zámek s roztečí 72 mm pro obyčejný klíč, WC zámek
 nebo zámek pro cylindrickou vložku
 3 šroubovací panty nastavitelné (bílý pozink)

PŘÍPLATKY K CENĚ DVEŘÍ:

zhotovení křídla bez otvoru pro klíč - bez dopltku
 příplatek za šířku „100“, „110“
 kryty na panty
 větrací výřez
 ventilační průchodky PVC
 vnitřní výplň - dřevotřísková deska
 provedení křídla v bezfalcové verzi nebo s ostrou hranou (systém posuvných dveří na stěnu)
 zhotovení dvoukřídlových dveří
 dvoukřídlové dveře do kovové zárubně (po potvrzení obrázků zákazníkem)
 cylindrická vložka 31/36

ZÁRUBNĚ:

bloková [OB3]
 nastavitelná zárubeň s plochou krycí lištou 60 mm [ORS1], s oválnou krycí lištou 60 mm [ORS2] nebo s plochou krycí lištou 80 mm [ORS8] - NOVÁ

SKLO:



LESKLÁ STRANA SKLA NA STRANĚ ZÁVĚSŮ.
 LESKLÁ STRANA SKLA NACHÁZDA NA STRANĚ PÁNTOV.

KONŠTRUKCIA:

NÁZORNÝ PRIEREZ PLOCHÝCH DVEROVÝCH KŘÍDEL DOLCE

- 1 rám: z desky MDF
- 2 výplň: voština
- 3 výplň: dutinková dřevotříska
- 4 HDF deska
- 5 dekorativní fólie

rám z desky MDF
 výplň „voština“ alebo případně dutinková dřevotříska
 rám s výplněou krytý obojstranně deskami HDF
 zasklívací rám je vyrobený vo farbe křídla
 bočné hrany a horná hrana sú fóliované
 zvislé hrany křídel sú zaoblené (info - str.72)
 v dvojkřídlových dverách sa zo strany rámu vyskytuje klapačka (info - str.72)

ROZMERY:

šířka jednokřídlových dverí: „60“ až „110“
 šířka dvojkřídlových dverí: „120“ až „200“

ŠTANDARDNÉ VYBAVENIE:

záмок s roztečou 72 mm pre obyčajný kľúč, WC zámok
 alebo zámok pre cylindrickú vložku
 3 pánky za možnosťou nastavenia (biely pozink)

PŘÍPLATKY K CENE DVEŘÍ:

bez příplatku - zhotovenie křídla bez otvoru pre klíč
 příplatek za šířku „100“, „110“
 kryty na závěsy
 větrací výřez
 ventilačné priechodky PVC
 vnútorná výplň dverí - dřevotřísková deska
 prevedenia křídla v bezfalcovej verzii alebo s ostrou hranou (systém posuvných dverí na stenu)
 zhotovenie dvojkřídlových dverí
 dvojkřídlové dvere do kovovej zárubne (na základe potvrdenie výkresov zo strany zákazníka)
 cylindrická vložka 31/36

ZÁRUBNĚ:

bloková [OB3]
 nastavitelný s plochou krycou lištou 60 mm [ORS1], s oválnou krycou lištou 60 mm [ORS2] alebo s plochou krycou lištou 80 mm [ORS8] - NOVÁ

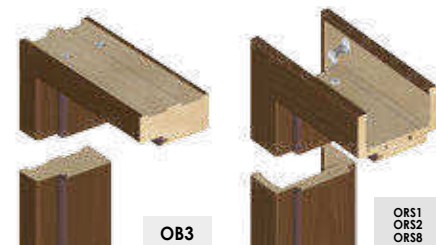

NIDA



Nida 1



Nida 2



Nida 3



BAREVNOST / FAREBNOSŤ

ENDURO fólie / fólia



ENDURO PLUS fólie / fólia

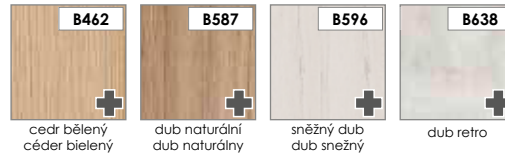

ENDURO 3D fólie / fólia

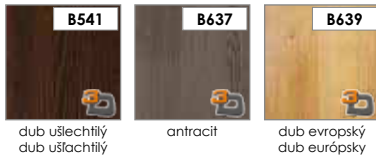

KONSTRUKCE:

NÁZORNÝ PRŮŘEZ PLOCHÝCH KRÍDEL NIDA

- 1 rám: z desky MDF
- 2 výplň: voština
- 3 výplň: dutinková dřevotříska
- 4 HDF deska
- 5 fólie

rám z desky MDF
 výplň „voština“ nebo případně dutinková dřevotříska
 rám s výplní krytý dvoustranně deskami HDF
 zasklívací rám je vyrobený v barvě křídla
 boční hrany a horní hrana jsou fóliované
 svislé hrany křidel jsou zaoblené (info - str.72)
 u dvoukřídlových dveří se ze strany rámu vyskytuje klapačka (info - str.72)

ROZMĚRY:

šířka jednokřídlových dveří: „60“ až „110“
 šířka dvoukřídlových dveří: „120“ až „200“

STANDARDNÍ VYBAVENÍ:

zámek s roztečí 72 mm pro obyčejný klíč, WC zámek
 nebo zámek pro cylindrickou vložku
 3 šroubovací panty nastavitelné (bílý pozink)

PŘÍPLATKY K CENĚ DVEŘÍ:

zhotovení křídla bez otvoru pro klíč - bez doplatku
 příplatek za šířku „100“, „110“
 kryty na panty
 větrací výřez
 ventilační průchodky PVC
 vnitřní výplň - dřevotřísková deska
 provedení křídla v bezfalcové verzi nebo s ostrou hranou (systém posuvných dveří na stěnu)
 zhotovení dvoukřídlových dveří
 dvoukřídlové dveře do kovové zárubně (po potvrzení obrázků zákazníkem)
 cylindrická vložka 31/36

ZÁRUBNĚ:

bloková [OB3]
 nastavitelná zárubeň s plochou krycí lištou 60 mm [ORS1], s oválnou krycí lištou 60 mm [ORS2] nebo s plochou krycí lištou 80 mm [ORS8] - NOVÁ

SKLO:



LESKLÁ STRANA SKLA NA STRANĚ ZÁVĚSŮ.
 LESKLÁ STRANA SKLA NACHÁZDA NA STRANĚ PÁNTOV.

KONŠTRUKCIA:

NÁZORNÝ PRIEREZ PLOCHÝCH DVEROVÝCH KRÍDEL NIDA

- 1 rám: z desky MDF
- 2 výplň: voština
- 3 výplň: dutinková drevozrieska
- 4 HDF doska
- 5 dekoračná fólia

rám z desky MDF
 výplň „voština“ alebo prípadne dutinková drevozrieska
 rám s výplňou krytý obojstranne doskami HDF
 zasklievací rám je vyrobený vo farbe křídla
 bočné hrany a horná hrana sú fóliované
 zvislé hrany křidel sú zaoblené (info - str.72)
 v dvojkrídlových dverách sa zo strany rámu vyskytuje klapačka (info - str.72)

ROZMERY:

šířka jednokřídlových dveří: „60“ až „110“
 šířka dvoukřídlových dveří: „120“ až „200“

ŠTANDARDNÉ VYBAVENIE:

záмок s roztečou 72 mm pre obyčajný kľúč, WC zámok
 alebo zámok pre cylindrickú vložku
 3 pánky z možnosťou nastavenia (biely pozink)

PŘÍPLATKY K CENE DVEŘÍ:

bez príplatku - zhotovenie křídla bez otvoru pre kľúč
 príplatek za šířku „100“, „110“
 kryty na závesy
 vetračný výřez
 ventilačné priečochky PVC
 vnútorná výplň dverí - drevozriesková doska
 prevedenia křídla v bezfalcovej verzii alebo s ostrou hranou (systém posuvných dverí na stenu)
 zhotovenie dvojkrídlových dverí
 dvojkrídlové dvere do kovovej zárubne (na základe potvrdenie výkresov zo strany zákazníka)
 cylindrická vložka 31/36

ZÁRUBNĚ:

bloková [OB3]
 nastavitelný s plochou krycou lištou 60 mm [ORS1], s oválnou krycou lištou 60 mm [ORS2] alebo s plochou krycou lištou 80 mm [ORS8] - NOVÁ

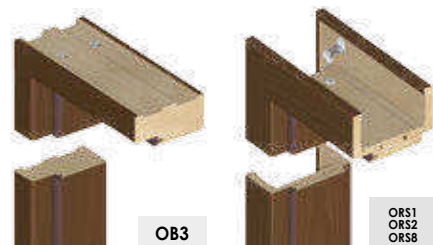

LIDO

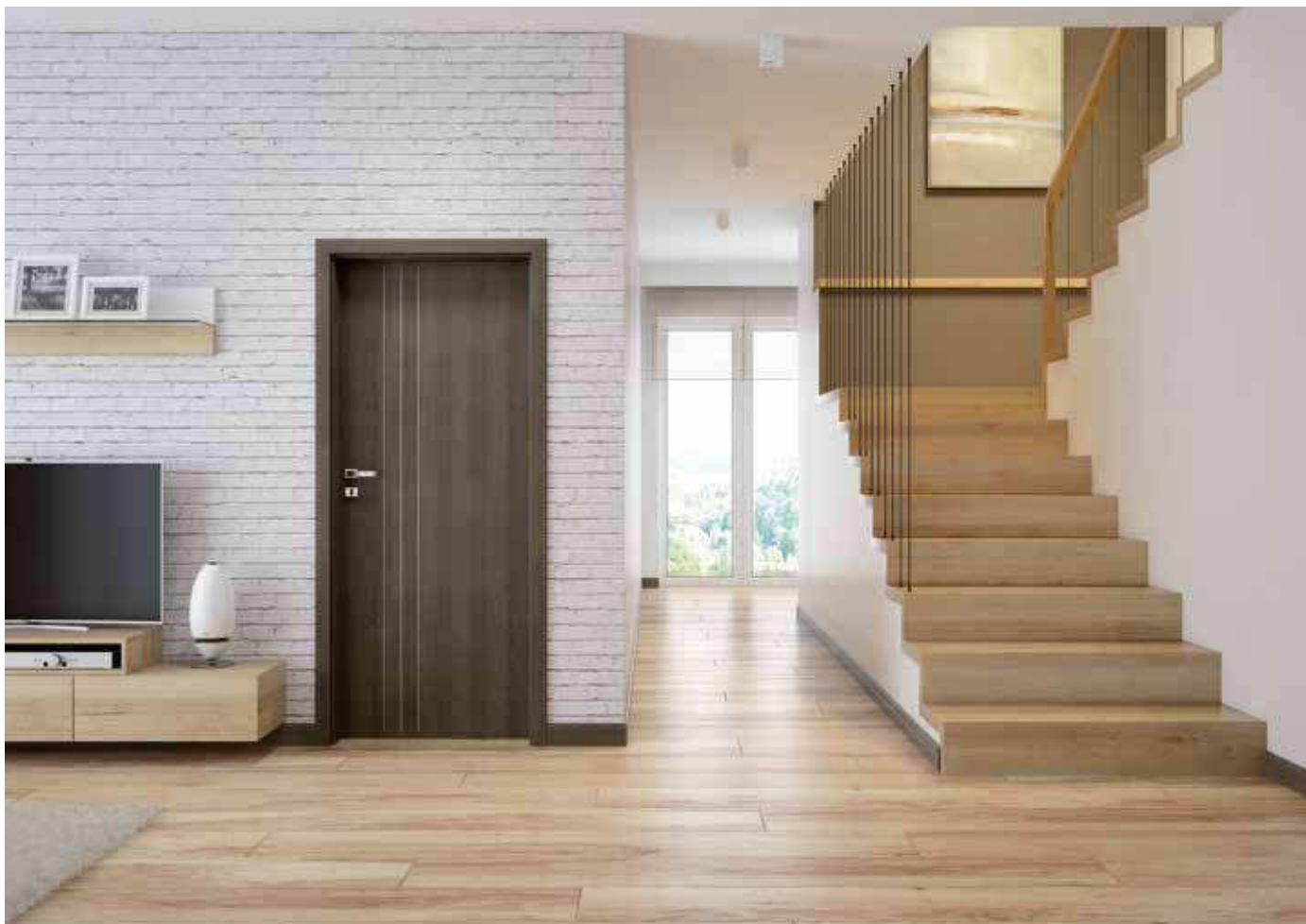

Barva: fotografie výrobků a aranžování - **antracit**
 Farebné prevedenie: obrázky dverí a ich štýlové využitie - **antracit**

BAREVNOST / FAREBNOSŤ

E ENDURO fólie / fólia



E ENDURO PLUS fólie / fólia

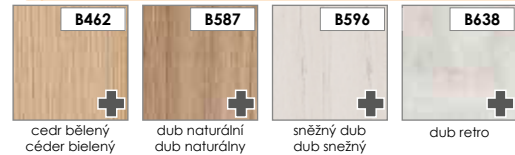

E ENDURO 3D fólie / fólia



EF ECO-FORNIR laminát

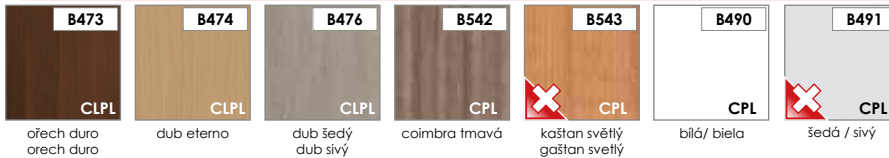

KONSTRUKCE:

NÁZORNÝ PRŮŘEZ PLOCHÝCH KŘÍDEL LIDO

- 1 rám: z desky MDF
- 2 výplň: dutinková dřevotříska
- 3 HDF deska
- 4 fólie

rám z desky MDF
 výplň případně dutinková dřevotříska
 rám s výplní krytý dvoustranně deskami HDF
 šířka ALU pásky - 8 mm
 boční hrany a horní hrana jsou fóliované
 svislé hrany křídel jsou zaoblené (info - str.72)
 u dvoukřídlých dveří se ze strany rámu vyskytuje klapačka (info - str.72)

KONŠTRUKCIA:

NÁZORNÝ PRIEREZ PLOCHÝCH DVEROVÝCH KŘÍDEL LIDO

- 1 rám: z desky MDF
- 2 výplň: dutinková dřevotříska
- 3 HDF deska
- 4 dekorační fólie

rám z desky MDF
 výplň případně dutinková dřevotříska
 rám s výplní krytý obojstranně deskami HDF
 šířka ALU pásky - 8 mm
 boční hrany a horní hrana sú fóliované
 zvislé hrany křídel sú zaoblené (info - str.72)
 v dvojkřídlových dveřích sa zo strany rámu vyskytuje klapačka (info - str.72)



ROZMĚRY:

šířka jednokřídlých dveří: „60“ až „110“
 šířka dvoukřídlých dveří: „120“ až „200“

STANDARDNÍ VYBAVENÍ:

zámek s roztečí 72 mm pro obyčejný klíč, WC zámek nebo zámek pro cylindrickou vložku
 3 šroubovací panty nastavitelné (bílý pozink)

PŘÍPLATKY K CENĚ DVEŘÍ:

zhotovení křídla bez otvoru pro klíč - bez doplatku
 příplatek za šířku „100“, „110“
 kryty na panty
 větrací výřez
 ventilační průchodky PVC
 provedení křídla v bezalcové verzi nebo s ostrou hranou (systém posuvných dveří na stěnu)
 zhotovení dvoukřídlých dveří
 dvoukřídlové dveře do kovové zárubně (po potvrzení obrázků zákazníkem)
 cylindrická vložka 31/36

ZÁRUBNĚ:

bloková [OB3]
 nastavitelná zárubeň s plochou krycí lištou 60 mm [ORS1], s oválnou krycí lištou 60 mm [ORS2] nebo s plochou krycí lištou 80 mm [ORS8] - NOVÁ

ROZMERY:

šířka jednokřídlých dveří: „60“ až „110“
 šířka dvojkřídlých dveří: „120“ až „200“

ŠTANDARDNÉ VYBAVENIE:

záмок s roztečou 72 mm pre obyčajný kľúč, WC zámok alebo zámok pre cylindrickú vložku
 3 pánky z možnosťou nastavenia (biely pozink)

PRIPLATKY K CENE DVEŘÍ:

bez príplatku - zhotovenie křídla bez otvoru pre kľúč
 príplatek za šířku „100“, „110“
 kryty na závesy
 vetrací výřez
 ventilačné priechodky PVC
 prevedenia křídla v bezalcovovej verzii alebo s ostrou hranou (systém posuvných dveří na stěnu)
 zhotovenie dvojkřídlových dveří
 dvojkřídlové dveře do kovovej zárubne (na základe potvrdenie výkresov zo strany zákazníka)
 cylindrická vložka 31/36

ZÁRUBNĚ:

bloková [OB3]
 nastaviteľná zárubeň s plochou krycou lištou 60 mm [ORS1], s oválnou krycou lištou 60 mm [ORS2] alebo s plochou krycou lištou 80 mm [ORS8] - NOVÁ

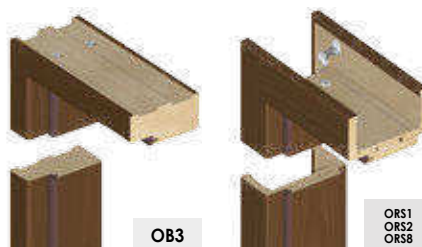

PARMA A AVERNO

NOVÁ KOLEKCE
 KOLEKCIA

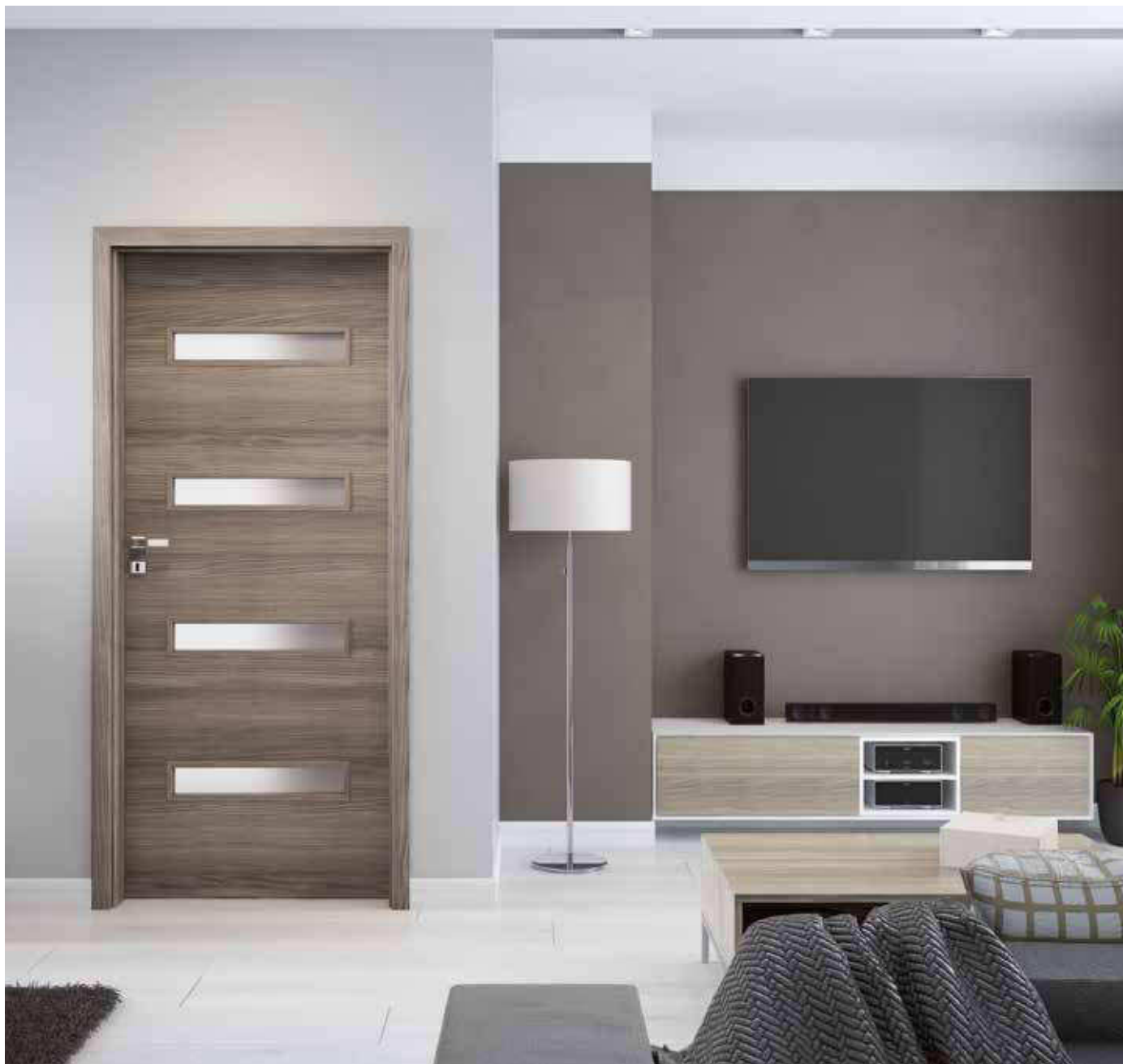

Barva: fotografie výrobků AVERNO - dub / fotografie výrobků a aranžování PARMA - dub italský
 Farebné prevedenie: obrázky dverí AVERNO - dub / obrázky dverí a ich štýlové využitie PARMA - dub taliansky

BAREVNOST / FAREBNOSŤ

E+ENDURO fólie / fólia



DVOUSMĚRNÁ / DVOJSMERNÁ
(S VÍSLILOU A VODOROVNOU
STRUKTÚROU / SO ZVISILOU A
VODOROVNOU TEXTÚROU DŘEVA)

E+ENDURO 3D fólie / fólia

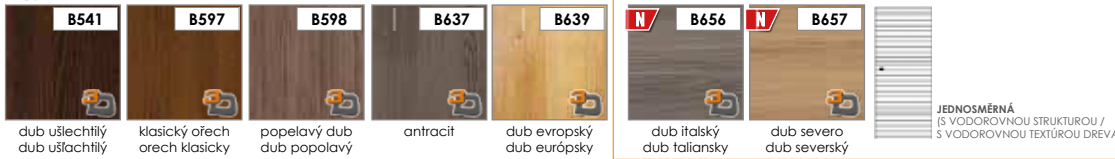

JEDNOSMĚRNÁ
(S VODOROVNOU STRUKTÚROU /
S VODOROVNOU TEXTÚROU DŘEVA)

E+ENDURO PLUS fólie / fólia



EP+ECO-FORNIR laminát



UPOZORNĚNÍ: BARVY JILM SE NEPOUŽÍVAJÍ PRO JEDNOKŘÍDLÉ DVEŘE O ŠÍŘCE „100“, „110“ A DVOUKŘÍDLÉ O ŠÍŘCE „200“.
UPOZORNĚNÍ: FARBY BREST NIE SÚ DOSTUPNÉ PRI JEDNOKŘÍDLÝCH DVEŘÁCH SO ŠÍRKOU „100“, „110“ A PRIDVOJKŘÍDLÝCH DVEŘÁCH SO ŠÍRKOU „200“.

KONSTRUKCE: KONŠTRUKCIA:

NÁZORNÝ PRŮŘEZ PLOCHÝCH KŘÍDELM PARMA A AVERNO

- 1 rám: z desky MDF
 - 2 výplň: voština
 - 3 výplň: dutinková dřevotřískka
 - 4 HDF deska
 - 5 fólie
- rám z desky MDF
výplň „voština“ nebo případně dutinková dřevotřískka
rám s výplní krytý dvoustranně deskami HDF
zasklívací rám je vyrobený v barvě křídla
boční hrany a horní hrana jsou fóliované
svislé hrany křidel jsou zaoblené (info - str.72)
u dvoukřídlových dveří se ze strany rámu vyskytuje klapačka (info - str.72)

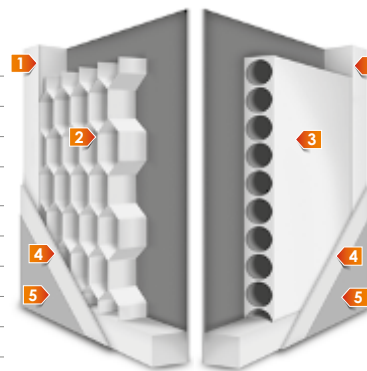

NÁZORNÝ PRIEREZ PLOCHÝCH DVEŘOVÝCH KŘÍDELM PARMA A AVERNO

- 1 rám: z desky MDF
 - 2 výplň: voština
 - 3 výplň: dutinková dřevotřískka
 - 4 HDF deska
 - 5 dekorativní fólie
- rám z desky MDF
výplň „voština“ alebo případně dutinková dřevotřískka
rám s výplněou krytý obojstranně deskami HDF
zasklívací rám je vyrobený vo farbe křídla
bočné hrany a horná hrana sú fóliované
zvislé hrany křidel sú zaoblené (info - str.72)
v dvojkřídlových dveřích sa zo strany rámu vyskytuje klapačka (info - str.72)

ROZMĚRY:

šířka jednokřídlových dveří: „60“ až „110“
šířka dvoukřídlových dveří: „120“ až „200“

STANDARDNÍ VYBAVENÍ:

zámek s roztečí 72 mm pro obvyčejný klíč, WC zámek
nebo zámek pro cylindrickou vložku
3 šroubovací panty nastavitelné (bílý pozink)

PŘÍPLATKY K CENĚ DVEŘÍ:

- zhotovení křídla bez otvoru pro klíč - bez doplátku
- příplatek za šířku „100“, „110“
- kryty na panty
- větrací výřez
- ventilační průchodky PVC
- vnitřní výplň - dřevotřískková deska
- provedení křídla v bezfalcové verzi nebo s ostrou hranou (systém posuvných dveří na stěnu)
- zhotovení dvoukřídlových dveří
- dvojkřídlové dveře do kovové zárubně (po potvrzení obrázků zákazníkem)
- cylindrická vložka 31/36

ZÁRUBNĚ:

bloková [OB3]
nastavitelná zárubně s plochou krycí lištou 60 mm [ORS1], s oválnou krycí lištou 60 mm [ORS2] nebo s plochou krycí lištou 80 mm [ORS8] - NOVA

SKLO:



LESKLÁ STRANA SKLA NA STRANĚ ZÁVĚSŮ.
LESKLÁ STRANA SKLA NACHÁZDA NA STRANĚ PÁNTOV.

ORSO



Barva: fotografie výrobků a aranžování - **dub ušlechtlý**
 Farebné prevedenie: obrázky dverí a ich štýlové využitie - **dub ušlechtlý**

BAREVNOST / FAREBNOSŤ

E ENDURO fólie / fólia



DVOUSMĚRNÁ / DVOJSMERNÁ
(S VÍSLILOU A VODOROVNOU
STRUKTÚROU / SO ZVISLOU A
VODOROVNOU TEXTÚROU DŘEVA)

E ENDURO 3D fólie / fólia



JEDNOSMĚRNÁ
(S VODOROVNOU STRUKTÚROU /
S VODOROVNOU TEXTÚROU DŘEVA)

E ENDURO PLUS fólie / fólia



EP ECO-FORNIR laminát



UPOZORNĚNÍ: BARVY JILM SE NEPOUŽÍVAJÍ PRO JEDNOKŘÍDLÉ DVEŘE O ŠÍŘCE „100“, „110“ A DVOUKŘÍDLÉ O ŠÍŘCE „200“.
UPOZORNĚNIE: FARBY BREST NIE SÚ DOSTUPNÉ PRI JEDNOKŘÍDLÝCH DVEŘÁCH SO ŠÍRKOU „100“, „110“ A PRIDVOJKŘÍDLÝCH DVEŘÁCH SO ŠÍRKOU „200“.

KONSTRUKCE: KONŠTRUKCIA:

NÁZORNÝ PRŮŘEZ PLOCHÝCH KŘÍDEL ORSO

- 1 rám: z desky MDF
 - 2 výplň: voština
 - 3 výplň: dutinková dřevotřískka
 - 4 HDF deska
 - 5 fólie
- rám z desky MDF
výplň „voština“ nebo případně dutinková dřevotřískka
rám s výplní krytý dvoustranně deskami HDF
zasklívací rám je vyrobený v barvě křídla
boční hrany a horní hrana jsou fóliované
svislé hrany křidel jsou zaoblené (info - str.72)
u dvoukřídlových dveří se ze strany rámu vyskytuje klapačka (info - str.72)

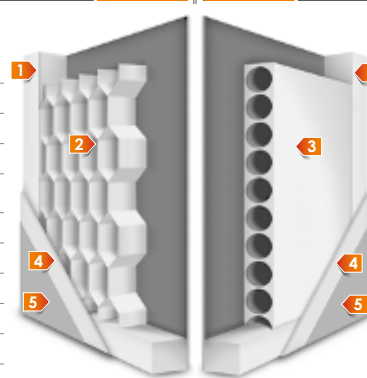

ROZMĚRY:

šířka jednokřídlových dveří: „60“ až „110“
šířka dvoukřídlových dveří: „120“ až „200“

STANDARDNÍ VYBAVENÍ:

zámek s roztečí 72 mm pro obyčejný klíč, WC zámek
nebo zámek pro cylindrickou vložku
3 šroubovací panty nastavitelné (bílý pozink)

PŘÍPLATKY K CENĚ DVEŘÍ:

- zhotovení křídla bez otvoru pro klíč - bez dopltku
- příplatek za šířku „100“, „110“
- kryty na panty
- větrací výřez
- ventilační průchodky PVC
- vnitřní výplň - dřevotřískková deska
- provedení křídla v bezfalcové verzi nebo s ostrou hranou (systém posuvných dveří na stěnu)
- zhotovení dvoukřídlových dveří
- dvojkřídlové dveře do kovové zárubně (po potvrzení obrázků zákazníkem)
- cylindrická vložka 31/36

ZÁRUBNĚ:

bloková [OB3]
nastavitelná zárubně s plochou krycí lištou 60 mm [ORS1], s oválnou krycí lištou 60 mm [ORS2] nebo s plochou krycí lištou 80 mm [ORS8] - NOVA

SKLO:



LESKLÁ STRANA SKLA NA STRANĚ ZÁVĚSŮ.
LESKLÁ STRANA SKLA NACHÁZDA NA STRANĚ PÁNTOV.

NÁZORNÝ PRIEREZ PLOCHÝCH DVEŘOVÝCH KŘÍDEL ORSO

- 1 rám: z desky MDF
 - 2 výplň: voština
 - 3 výplň: dutinková dřevotřískka
 - 4 HDF deska
 - 5 dekorativní fólie
- rám z desky MDF
výplň „voština“ alebo případně dutinková dřevotřískka
rám s výplněou krytý obojstranně deskami HDF
zasklívací rám je vyrobený vo farbe křídla
bočné hrany a horná hrana sú fóliované
zvislé hrany křidel sú zaoblené (info - str.72)
v dvojkřídlových dveřích sa zo strany rámu vyskytuje klapačka (info - str.72)

ROZMĚRY:

šířka jednokřídlových dveří: „60“ až „110“
šířka dvoukřídlových dveří: „120“ až „200“

ŠTANDARDNÉ VYBAVENIE:

záмок s roztečou 72 mm pre obyčajný kľúč, WC zámok
alebo zámok pre cylindrickú vložku
3 pânty z možnosťou nastavenia (biely pozink)

PŘÍPLATKY K CENE DVEŘÍ:

- bez příplatku - zhotovenie křídla bez otvoru pre klíč
- příplatek za šířku „100“, „110“
- kryty na závěsy
- vetrací výřez
- ventilačné priechodky PVC
- vnútorná výplň dverí - dřevotřískková deska
- provedenia křídla v bezfalcovej verzii alebo s ostrou hranou (systém posuvných dverí na stenu)
- zhotovenie dvojkřídlových dverí
- dvojkřídlové dvere do kovovej zárubne (na základe potvrdenie výkresov zo strany zákazníka)
- cylindrická vložka 31/36

ZÁRUBNĚ:

bloková [OB3]
nastavitelný s plochou krycí lištou 60 mm [ORS1], s oválnou krycí lištou 60 mm [ORS2] alebo s plochou krycí lištou 80 mm [ORS8] - NOVA

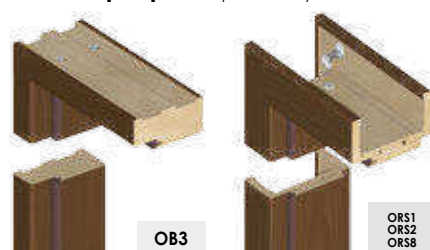

STRADA



Strada 1



Strada 2



Strada 3



BAREVNOST / FAREBNOSŤ

ENDURO fólie / fólia



ENDURO 3D fólie / fólia

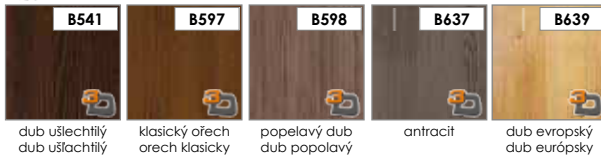

ENDURO PLUS fólie / fólia



ECO-FORNIR laminát



UPOZORNĚNÍ: BARVY JILM SE NEPOUŽÍVAJÍ PRO JEDNOKŘÍDLÉ DVEŘE O ŠÍŘCE „100“, „110“ A DVOUKŘÍDLÉ O ŠÍŘCE „200“.
UPOZORNENIE: FARBY BREST NIE SÚ DOSTUPNÉ PRI JEDNOKŘÍDLOVÝCH DVEŘÁCH SO ŠÍRKOU „100“, „110“ A PRIDVOJKŘÍDLOVÝCH DVEŘÁCH SO ŠÍRKOU „200“.

KONSTRUKCE:

NÁZORNÝ PRŮŘEZ PLOCHÝCH KŘÍDEL STRADA

- 1 rám: z desky MDF
 - 2 výplň: voština
 - 3 výplň: dutinková dřevotřískka
 - 4 HDF deska
 - 5 fólie
- rám z desky MDF
 výplň „voština“ nebo případně dutinková dřevotřískka
 rám s výplní krytý dvoustranně deskami HDF
 zasklívací rám je vyrobený v barvě křídla
 boční hrany a horní hrana jsou fóliované
 svislé hrany křídel jsou zaoblené (info - str.72)
 u dvoukřídlých dveří se ze strany rámu vyskytuje klapačka (info - str.72)

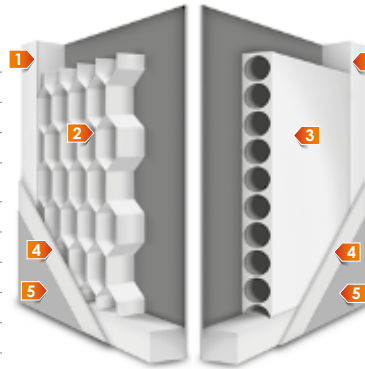

ROZMĚRY:

šířka jednokřídlých dveří: „60“ až „110“
 šířka dvoukřídlých dveří: „120“ až „200“

STANDARDNÍ VYBAVENÍ:

zámek s roztečí 72 mm pro obyčejný klíč, WC zámek
 nebo zámek pro cylindrickou vložku
 3 šroubovací panty nastavitelné (bílý pozink)

PŘÍPLATKY K CENĚ DVEŘÍ:

zhotovení křídla bez otvoru pro klíč - bez dopltku
 příplatek za šířku „100“, „110“
 kryty na panty
 větrací výřez
 ventilační průchodky PVC
 vnitřní výplň - dřevotřískková deska
 provedení křídla v bezfalcové verzi nebo s ostrou hranou (systém posuvných dveří na stěnu)
 zhotovení dvoukřídlých dveří
 dvoukřídlové dveře do kovové zárubně (po potvrzení obrázků zákazníkem)
 cylindrická vložka 31/36

ZÁRUBNĚ:

bloková [OB3]
 nastavitelná zárubně s plochou krycí lištou 60 mm [ORS1], s oválnou krycí lištou 60 mm [ORS2] nebo s plochou krycí lištou 80 mm [ORS8] - NOVA

SKLO:



LESKLÁ STRANA SKLA NA STRANĚ ZÁVĚSŮ.
 LESKLÁ STRANA SKLA NACHÁZDA NA STRANĚ PÁNTOV.

KONŠTRUKCIA:

NÁZORNÝ PRIEREZ PLOCHÝCH DVEROVÝCH KŘÍDEL STRADA

- 1 rám: z desky MDF
 - 2 výplň: voština
 - 3 výplň: dutinková dřevotřískka
 - 4 HDF deska
 - 5 dekorační fólie
- rám z desky MDF
 výplň „voština“ alebo případně dutinková dřevotřískka
 rám s výplněou krytý obojstranně deskami HDF
 zasklívací rám je vyrobený vo farbe křídla
 bočné hrany a horná hrana sú fóliované
 zvislé hrany křídla sú zaoblené (info - str.72)
 v dvojkřídlových dveřích sa zo strany rámu vyskytuje klapačka (info - str.72)

ROZMERY:

šířka jednokřídlých dveří: „60“ až „110“
 šířka dvoukřídlých dveří: „120“ až „200“

ŠTANDARDNÉ VYBAVENIE:

záмок s roztečou 72 mm pre obyčajný klúč, WC zámok
 alebo zámok pre cylindrickú vložku
 3 pânty z možnosťou nastavenia (biely pozink)

PŘÍPLATKY K CENE DVEŘÍ:

bez příplatku - zhotovenie křídla bez otvoru pre klúč
 příplatek za šířku „100“, „110“
 kryty na závěsy
 větrací výřez
 ventilačné priechodky PVC
 vnútorná výplň dverí - dřevotřískková deska
 prevedenia křídla v bezfalcovej verzii alebo s ostrou hranou (systém posuvných dverí na stenu)
 zhotovenie dvojkřídlových dverí
 dvojkřídlové dvere do kovovej zárubne (na základe potvrdenie výkresov zo strany zákazníka)
 cylindrická vložka 31/36

ZÁRUBNĚ:

bloková [OB3]
 nastavitelný s plochou krycí lištou 60 mm [ORS1], s oválnou krycí lištou 60 mm [ORS2] alebo s plochou krycí lištou 80 mm [ORS8] - NOVA

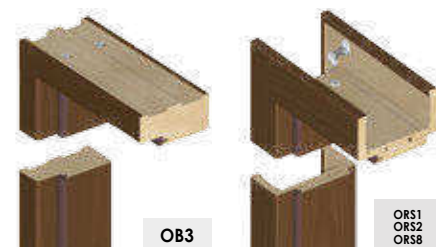

GEMINI A VIRGO



Gemini 1



Gemini 2



Gemini 3

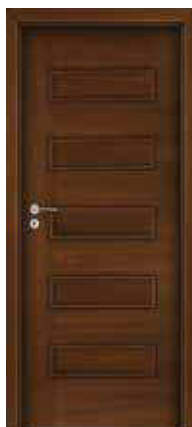

Virgo 1



Virgo 2



Virgo 3



Barva: fotografie výrobků a aranžování - **kaštan**
 Farebné prevedenie: obrázky dverí a ich štýlové využitie - **gaštan**

BAREVNOST / FAREBNOSŤ

E+ENDURO fólie / fólia



E+ENDURO 3D fólie / fólia

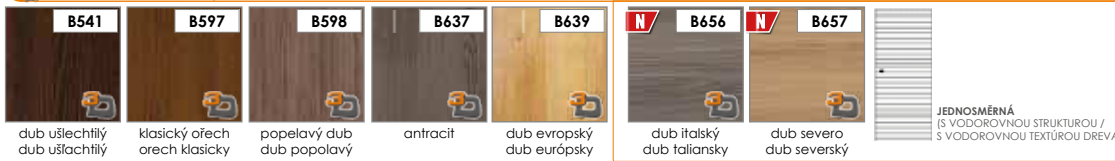

E+ENDURO PLUS fólie / fólia



EP+ECO-FORNIR laminát



UPOZORNĚNÍ: BARVY JILM SE NEPOUŽÍVAJÍ PRO JEDNOKŘÍDLÉ DVEŘE O ŠÍŘCE „100“, „110“ A DVOUKŘÍDLÉ O ŠÍŘCE „200“.
UPOZORNĚNIE: FARBY BREST NIE SÚ DOSTUPNÉ PRI JEDNOKŘÍDLÝCH DVEŘÁCH SO ŠÍRKOU „100“, „110“ A PRIDVOJKŘÍDLÝCH DVEŘÁCH SO ŠÍRKOU „200“.

KONSTRUKCE:

NÁZORNÝ PRŮŘEZ PLOCHÝCH KŘÍDLEM GEMINI A VIRGO

- 1 rám: z desky MDF
 - 2 výplň: voština
 - 3 výplň: dutinková dřevotřískka
 - 4 HDF deska
 - 5 fólie
- rám z desky MDF
 výplň „voština“ nebo případně dutinková dřevotřískka
 rám s výplní krytý dvoustranně deskami HDF
 zasklívací rám je vyrobený v barvě křídla
 boční hrany a horní hrana jsou fóliované
 svislé hrany křídel jsou zaoblené (info - str.72)
 u dvoukřídlých dveří se ze strany rámu vyskytuje klapačka (info - str.72)

ROZMĚRY:

šířka jednokřídlých dveří: „60“ až „110“
 šířka dvoukřídlých dveří: „120“ až „200“

STANDARDNÍ VYBAVENÍ:

zámek s roztečí 72 mm pro obyčejný klíč, WC zámek
 nebo zámek pro cylindrickou vložku
 3 šroubovací panty nastavitelné (bílý pozink)

PŘÍPLATKY K CENĚ DVEŘÍ:

zhotovení křídla bez otvoru pro klíč - bez dopltku
 příplatek za šířku „100“, „110“
 kryty na panty
 větrací výřez
 ventilační průchodky PVC
 vnitřní výplň - dřevotřískková deska
 provedení křídla v bezfalcové verzi nebo s ostrou hranou (systém posuvných dveří na stěnu)
 zhotovení dvoukřídlých dveří
 dvoukřídlové dveře do kovové zárubně (po potvrzení obrázků zákazníkem)
 cylindrická vložka 31/36

ZÁRUBNĚ:

bloková [OB3]
 nastavitelná zárubně s plochou krycí lištou 60 mm [ORS1], s oválnou krycí lištou 60 mm [ORS2] nebo s plochou krycí lištou 80 mm [ORS8] - NOVÁ

SKLO:



LESKLÁ STRANA SKLA NA STRANĚ ZÁVĚSŮ.
 LESKLÁ STRANA SKLA NACHÁZDA NA STRANĚ PÁNTOV.

KONŠTRUKCIA:

NÁZORNÝ PRIEREZ PLOCHÝCH DVEŘOVÝCH KŘÍDLEM GEMINI A VIRGO

- 1 rám: z desky MDF
 - 2 výplň: voština
 - 3 výplň: dutinková dřevotřískka
 - 4 HDF deska
 - 5 dekorativní fólie
- rám z desky MDF
 výplň „voština“ alebo případně dutinková dřevotřískka
 rám s výplňou krytý obojstranně deskami HDF
 zasklívací rám je vyrobený vo farbe křídla
 bočné hrany a horná hrana sú fóliované
 zvislé hrany křídla sú zaoblené (info - str.72)
 v dvojkřídlových dveřích sa zo strany rámu vyskytuje klapačka (info - str.72)

ROZMERY:

šířka jednokřídlových dveří: „60“ až „110“
 šířka dvoukřídlových dveří: „120“ až „200“

ŠTANDARDNÉ VYBAVENIE:

záмок s roztečou 72 mm pre obyčajný klúč, WC zámok
 alebo zámok pre cylindrickú vložku
 3 panty z možnosťou nastavenia (biely pozink)

PŘÍPLATKY K CENE DVEŘÍ:

bez příplatku - zhotovenie křídla bez otvoru pre klúč
 příplatek za šířku „100“, „110“
 kryty na závěsy
 větrací výřez
 ventilačné priechodky PVC
 vnútorná výplň dvereí - dřevotřískková deska
 prevedenia křídla v bezfalcovej verzii alebo s ostrou hranou (systém posuvných dveří na stěnu)
 zhotovenie dvojkřídlových dveří
 dvojkřídlové dvere do kovovej zárubne (na základe potvrdenie výkresov zo strany zákazníka)
 cylindrická vložka 31/36

ZÁRUBNĚ:

bloková [OB3]
 nastavitelný s plochou krycí lištou 60 mm [ORS1], s oválnou krycí lištou 60 mm [ORS2] alebo s plochou krycí lištou 80 mm [ORS8] - NOVÁ

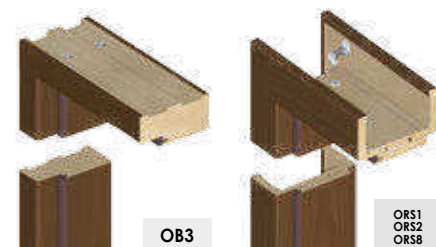

SAGITTARIUS



Sagittarius 1



Sagittarius 2



Sagittarius 3



BAREVNOST / FAREBNOSŤ

ENDURO fólie / fólia



ENDURO 3D fólie / fólia

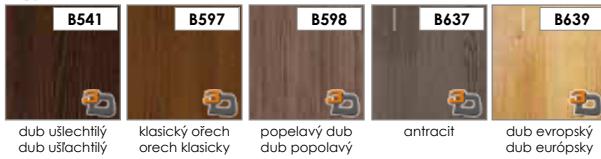

ENDURO PLUS fólie / fólia

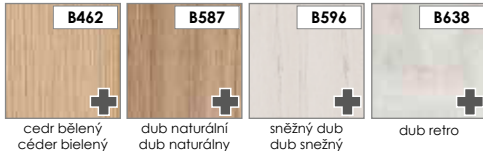

ECO-FORNIR laminát



UPOZORNĚNÍ: BARVY JILM SE NEPOUŽÍVAJÍ PRO JEDNOKŘÍDLÉ DVEŘE O ŠÍŘCE „100“, „110“ A DVOUKŘÍDLÉ O ŠÍŘCE „200“.
UPOZORNENIE: FARBY BREST NIE SÚ DOSTUPNÉ PRI JEDNOKŘÍDLOVÝCH DVEŘÁCH SO ŠÍRKOU „100“, „110“ A PRIDVOJKŘÍDLOVÝCH DVEŘÁCH SO ŠÍRKOU „200“.

KONSTRUKCE:

NÁZORNÝ PRŮŘEZ PLOCHÝCH KŘÍDEL SAGITTARIUS

- 1 rám: z desky MDF
 - 2 výplň: voština
 - 3 výplň: dutinková dřevotřískka
 - 4 HDF deska
 - 5 fólie
- rám z desky MDF
 výplň „voština“ nebo případně dutinková dřevotřískka
 rám s výplní krytý dvoustranně deskami HDF
 zasklívací rám je vyrobený v barvě křídla
 boční hrany a horní hrana jsou fóliované
 svislé hrany křídel jsou zaoblené (info - str.72)
 u dvoukřídlých dveří se ze strany rámu vyskytuje klapačka (info - str.72)

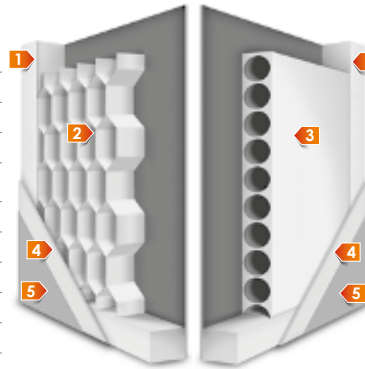

KONŠTRUKCIA:

NÁZORNÝ PRIEREZ PLOCHÝCH DVEROVÝCH KŘÍDEL SAGITTARIUS

- 1 rám: z desky MDF
 - 2 výplň: voština
 - 3 výplň: dutinková dřevotřískka
 - 4 HDF deska
 - 5 dekorativní fólie
- rám z desky MDF
 výplň „voština“ alebo případně dutinková dřevotřískka
 rám s výplněou krytý obojstranně deskami HDF
 zasklívací rám je vyrobený vo farbe křídla
 bočné hrany a horná hrana sú fóliované
 zvislé hrany křídel sú zaoblené (info - str.72)
 v dvojkřídlových dveřích sa zo strany rámu vyskytuje klapačka (info - str.72)

ROZMĚRY:

šířka jednokřídlých dveří: „60“ až „110“
 šířka dvoukřídlých dveří: „120“ až „200“

STANDARDNÍ VYBAVENÍ:

zámek s roztečí 72 mm pro obvyčejný klíč, WC zámek
 nebo zámek pro cylindrickou vložku
 3 šroubovací panty nastavitelné (bílý pozink)

PŘÍPLATKY K CENĚ DVEŘÍ:

zhotovení křídla bez otvoru pro klíč - bez doplátku
 příplatek za šířku „100“, „110“
 kryty na panty
 větrací výřez
 ventilační průchodky PVC
 vnitřní výplň - dřevotřískková deska
 provedení křídla v bezfalcové verzi nebo s ostrou hranou (systém posuvných dveří na stěnu)
 zhotovení dvoukřídlých dveří
 dvoukřídlové dveře do kovové zárubně (po potvrzení obrázků zákazníkem)
 cylindrická vložka 31/36

ZÁRUBNĚ:

bloková [OB3]
 nastavitelná zárubně s plochou krycí lištou 60 mm [ORS1], s oválnou krycí lištou 60 mm [ORS2] nebo s plochou krycí lištou 80 mm [ORS8] - NOVA

SKLO:



LESKLÁ STRANA SKLA NA STRANĚ ZÁVĚSŮ.
 LESKLÁ STRANA SKLA NACHÁZDA NA STRANĚ PÁNTOV.

ZÁRUBNĚ:

bloková [OB3]
 nastavitelný s plochou krycí lištou 60 mm [ORS1], s oválnou krycí lištou 60 mm [ORS2] alebo s plochou krycí lištou 80 mm [ORS8] - NOVA

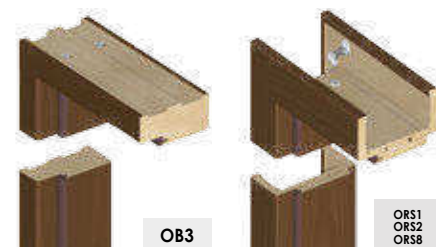

AQUARIUS, LIBRA A TAURUS



 BARVY B656 A B657 DOSTUPNÉ POUZE U KŘÍDEL AQUARIUS. DVEŘE TAURUS DOSTUPNÉ JEDINĚ V ENDURO DVOJSMĚRNÁ.
 FAREBNÉ VYHOTOVENIE B656 A B657 PONÚKAME IBA PRI DVEROVÝCH KŘÍDLACH AQUARIUS. DVERE TAURUS DOSTUPNÉ JEDINE V ENDURO DVOJSMĚRNÁ.

Aquarius 1



Aquarius 2



Libra



Taurus



BAREVNOST / FAREBNOSŤ

E ENDURO fólie / fólia



E ENDURO 3D fólie / fólia

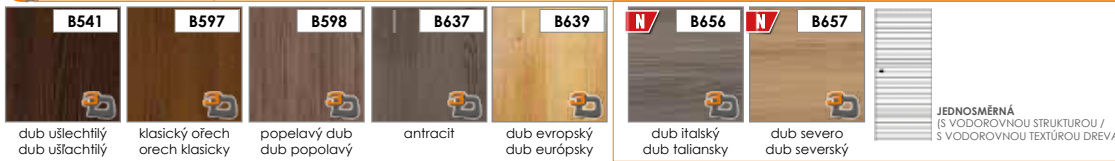

E ENDURO PLUS fólie / fólia



EP ECO-FORNIR laminát



UPOZORNĚNÍ: BARVY JILM SE NEPOUŽÍVAJÍ PRO JEDNOKŘÍDLÉ DVEŘE O ŠÍŘCE „100“, „110“ A DVOUKŘÍDLÉ O ŠÍŘCE „200“.
UPOZORNĚNIE: FARBY BREST NIE SÚ DOSTUPNÉ PRI JEDNOKŘÍDLÝCH DVEŘÁCH SO ŠÍRKOU „100“, „110“ A PRIDVOJKŘÍDLÝCH DVEŘÁCH SO ŠÍRKOU „200“.

KONSTRUKCE:

NÁZORNÝ PRŮŘEZ PLOCHÝCH KŘÍDEL AQUARIUS, LIBRA A TAURUS

- 1 rám: z desky MDF
 - 2 výplň: voština
 - 3 výplň: dutinková dřevotřískka
 - 4 HDF deska
 - 5 fólie
- rám z desky MDF
 výplň „voština“ nebo případně dutinková dřevotřískka
 rám s výplní krytý dvoustranně deskami HDF
 zasklívací rám je vyrobený v barvě křídla
 boční hrany a horní hrana jsou fóliované
 svislé hrany křidel jsou zaoblené (info - str.72)
 u dvoukřídlových dveří se ze strany rámu vyskytuje klapačka (info - str.72)

ROZMĚRY:

šířka jednokřídlových dveří: „60“ až „110“
 šířka dvoukřídlových dveří: „120“ až „200“

STANDARDNÍ VYBAVENÍ:

zámek s roztečí 72 mm pro obyčejný klíč, WC zámek
 nebo zámek pro cylindrickou vložku
 3 šroubovací panty nastavitelné (bílý pozink)

PŘÍPLATKY K CENĚ DVEŘÍ:

zhotovení křídla bez otvoru pro klíč - bez doplátku
 příplatek za šířku „100“, „110“
 kryty na panty
 větrací výřez
 ventilační průchodky PVC
 vnitřní výplň - dřevotřískková deska
 provedení křídla v bezfalcové verzi nebo s ostrou hranou (systém posuvných dveří na stěnu)
 zhotovení dvoukřídlových dveří
 dvoukřídlové dveře do kovové zárubně (po potvrzení obrázků zákazníkem)
 cylindrická vložka 31/36

ZÁRUBNĚ:

bloková [OB3]
 nastavitelná zárubně s plochou krycí lištou 60 mm [ORS1], s oválnou krycí lištou 60 mm [ORS2] nebo s plochou krycí lištou 80 mm [ORS8] - NOVA

SKLO:



LESKLÁ STRANA SKLA NA STRANĚ ZÁVĚSŮ.
 LESKLÁ STRANA SKLA NACHÁZDA NA STRANĚ PÁNTOV.

KONŠTRUKCIA:

NÁZORNÝ PRIEREZ PLOCHÝCH DVEŘOVÝCH KŘÍDEL AQUARIUS, LIBRA A TAURUS

- 1 rám: z desky MDF
 - 2 výplň: voština
 - 3 výplň: dutinková dřevotřískka
 - 4 HDF deska
 - 5 dekorativní fólie
- rám z desky MDF
 výplň „voština“ alebo případně dutinková dřevotřískka
 rám s výplní krytý obojstranně deskami HDF
 zasklívací rám je vyrobený vo farbe křídla
 bočné hrany a horná hrana sú fóliované
 zvislé hrany křidel sú zaoblené (info - str.72)
 v dvojkřídlových dveřích sa zo strany rámu vyskytuje klapačka (info - str.72)

ROZMERY:

šířka jednokřídlových dveří: „60“ až „110“
 šířka dvoukřídlových dveří: „120“ až „200“

ŠTANDARDNÉ VYBAVENIE:

záмок s roztečou 72 mm pre obyčajný klúč, WC zámok
 alebo zámok pre cylindrickú vložku
 3 pânty z možnosťou nastavenia (biely pozink)

PŘÍPLATKY K CENE DVEŘÍ:

bez příplatku - zhotovenie křídla bez otvoru pre klúč
 příplatek za šířku „100“, „110“
 kryty na závěsy
 větrací výřez
 ventilačné priechodky PVC
 vnútorná výplň dvereí - dřevotřískková deska
 prevedenia křídla v bezfalcovej verzii alebo s ostrou hranou (systém posuvných dveří na stěnu)
 zhotovenie dvojkřídlových dveří
 dvojkřídlové dvere do kovovej zárubne (na základe potvrdenie výkresov zo strany zákazníka)
 cylindrická vložka 31/36

ZÁRUBNĚ:

bloková [OB3]
 nastavitelný s plochou krycí lištou 60 mm [ORS1], s oválnou krycí lištou 60 mm [ORS2] alebo s plochou krycí lištou 80 mm [ORS8] - NOVA

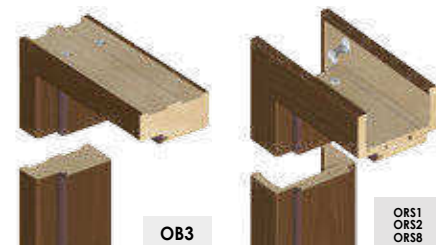

SYSTÉM POSUVNÝ DO STĚNY / SYSTÉM POSUVNÝ MEDZI STĚNY



KONSTRUKCE:
 pouzdra s posuvným systémem „100“ nebo „125“
 zárubně
 kartáčku a těsnění
 kulatého madla ve stříbrné nebo zlaté barvě

KONŠTRUKCIA:
 pouzdro s posuvným systémem „100“ alebo „125“,
 zárubne
 kefký a tesnenie
 guľaté madlo v striebornej alebo zlatej farbe

PŘÍPLATKY K CENĚ DVEŘÍ:
 rozšíření nad 20 mm – rozšiřující prvek (cena za 10 mm)

PŘÍPLATKY K CENE DVEŘÍ:
 rozšíření o viac ako 20 mm - komponent sa dá rozšíriť (cena je za 10 mm)

Standardní délka pera krycí lišty je 3 mm pro kazetu 100 mm a 6 mm pro kazetu 125 mm. / Štandardná dĺžka pera krycej lišty je 3 mm pre kazety 100 mm a 6 mm pre kazety 125 mm.

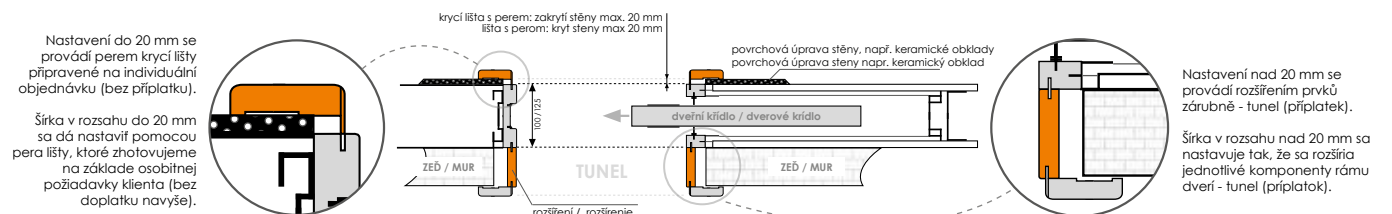

SCHEMA UMÍSTĚNÍ PRVKŮ ZÁRUBNĚ PRP POSUVNÝ SYSTÉM VE ZDI / ROZMIESTNENIE KOMPONENTOV RÁMU DVEŘÍ V SYSTÉME POSUVNÝCH DVEŘÍ, KTORÉ SA ZASÚVAJÚ DO STĚNY

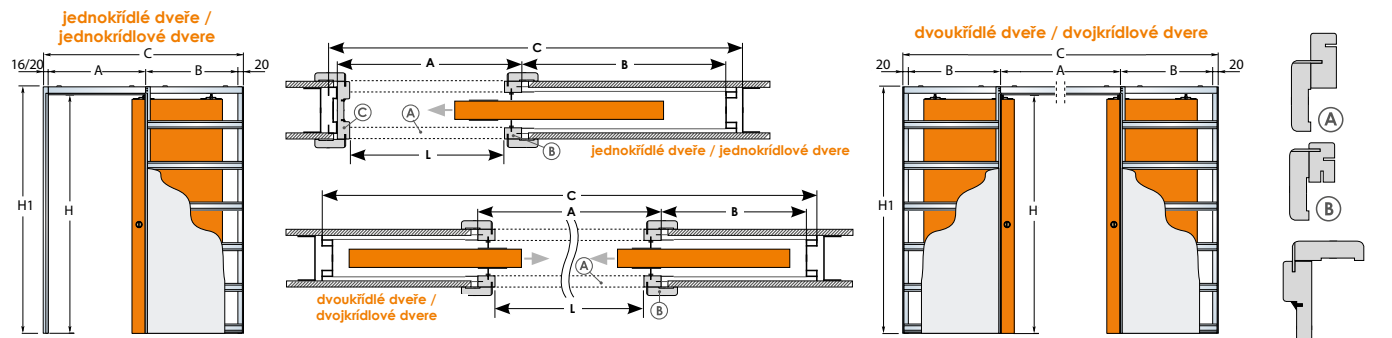

JEDNOKŘÍDLÉ DVEŘE / JEDNOKŘÍDLOVÉ DVEŘE				KŘÍDLO / KŘÍDLO			DVOUKŘÍDLÉ DVEŘE / DVOJKŘÍDLOVÉ DVEŘE				KŘÍDLO / KŘÍDLO		
L x H	C x H1	A	B	šířka ostění / šířka múru	šířka / šířka	výška	L x H	C x H1	A	B	šířka ostění / šířka múru	šířka / šířka	výška
590 x 1960	1305 x 2065	650	615	100-125	618	1977	1180 x 1960	2520 x 2065	1250	615	100-125	618	1977
690 x 1960	1505 x 2065	750	715	100-125	718	1977	1380 x 1960	2920 x 2065	1450	715	100-125	718	1977
790 x 1960	1705 x 2065	850	815	100-125	818	1977	1580 x 1960	3320 x 2065	1650	815	100-125	818	1977
890 x 1960	1905 x 2065	950	915	100-125	918	1977	1780 x 1960	3720 x 2065	1850	915	100-125	918	1977
990 x 1960	2105 x 2065	1050	1015	100-125	1018	1977	1980 x 1960	4120 x 2065	2050	1015	100-125	1018	1977
1090 x 1960	2305 x 2065	1150	1115	100-125	1118	1977	2180 x 1960	4520 x 2065	2250	1115	100-125	1118	1977

H - světlá výška / výška svetlosti H1 - výška kazety L - světlá šířka / šířka svetlosti C - šířka kazety / šířka kazety

- A** komplet nadpraží se základy vodorovná obložková lišta
- B** komplet stojná část se základy zvislá obložková lišta
- C** dorazový sloupek se základy dorazový stápek s obložkami

POSUVNÝ SYSTÉM NA STĚNU / POSUVNÝ SYSTÉM NA STĚNU



KONSTRUKCE:
 garnýž v barvě křídla – montovaná na hliníkové liště (dva druhy podle výšky maskovací krycí lišty použité v zárubni - 60 mm nebo 80 mm)
 manetu - 1 ks
 kolejničky – montované na hliníkové liště
 mušle chromové nebo saténové barvy – sada na obě strany

PŘÍPLATKY K CENĚ DVEŘÍ:
 hydraulický zpomalovač (se netýká křidel D' Artagnan)
 zámková sada bb pro posuvné dveře
 zámková sada wc pro posuvné dveře
 tunelová zárubeň s dorazovým sloupkem (ORS 3)
 posuvné dveře bez otvoru na úchyt

! PŘÍPLATEK ZA ZÁMKOVOU SADU PRO POSUVNÉ DVEŘE ZAHRAJUJE:
 zámek, klíč nebo WC klíčku.

KONŠTRUKCIA:
 garníza vo farbe dverového křídla - prípevnená na hliníkovú lištu (dva druhy rímsy v závislosti od výšky krycej lišty rámu dverí - 60 mm alebo 80 mm)
 náprstok - 1 ks
 vodiaca lišta - prípevnená na hliníkovú lištu
 rukoväť v prevedení chróm alebo satén - po oboch stranách dverového křídla

PŘÍPLATKY K CENE DVEŘÍ:
 hydraulický spomaľovač (sa netýka křidel D' Artagnan)
 hákový zámok na kľúč bb
 hákový zámok wc
 tunel s dorazovým slúpkom (ORS 3)
 posuvné dvere bez otvoru na úchyt

! PŘÍPLATEK ZA HÁKOVÝ ZÁMOK SA VZŤAHUJE NA:
 hákový zámok, lomený kľúč alebo lomený otočný WC kľučku.

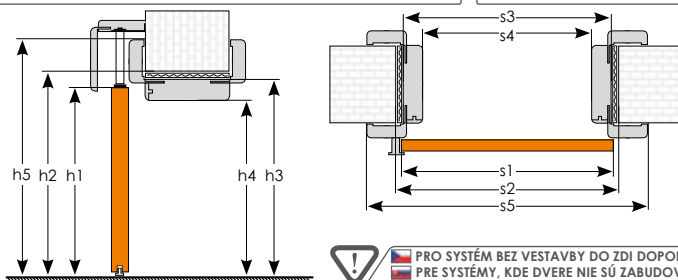

! PRO SYSTÉM BEZ VESTAVBY DO ZDI DOPORUČUJEME GARNÝŽ S KRYCÍ LIŠTOU 60 MM
! PRE SYSTÉMY, KDE DVEŘE NIE SÚ ZABUDOVANÉ PŘIAMO DO STĚNY ODPOŘUČAME POUŽÍT RÍMSKU SO 60 MM LIŠTOU

ROZMĚR KŘÍDLA A KRYTÍ STĚNY PRO SYSTÉM NA STĚNU / ROZMER KŘÍDLA A KRYTÍ STĚNY PRE SYSTÉM NA STĚNU (mm)

křídlo/ křídlo	jednokřídle dveře / jednokřídlové dvere					dvoukřídle dveře / dvojkřídlové dvere				
	„60“	„70“	„80“	„90“	„100“	„120“	„140“	„160“	„180“	„200“
s1 šířka křídla / šířka křídla	618	718	818	918	1018	618+618	718+718	818+818	918+918	1018+1018
s2 šířka otvoru ve zdi / šířka otvoru v stene*	640	740	840	940	1040	1258	1458	1658	1858	2058
s3 vnější šířka zárubně / vonkajšia šířka zárubne	610	710	810	910	1010	1228	1428	1628	1828	2028
s4 světlá šířka zárubně / šířka svetlosti zárubne	566	666	766	866	966	1184	1384	1584	1784	1984
s5 šířka překrytí zárubně / šířka krytia zárubne	710	810	910	1010	1110	1328	1528	1728	1928	2128
h1 výška dveřního křídla/ výška křídla	1975									
h2 výška otvoru ve zdi / výška otvoru v stene	2002									
h3 vnější výška zárubně / vonkajšia výška zárubne	1987									
h4 světlá výška zárubně / výška svetlosti zárubne*	1965									
h5 výška překrytí zárubně / výška krytia zárubne	2037									

*Rozměry otvoru ve stěně pro verzi bez krytí je třeba provést shodně s rozměry krytí ve světlosti zárubně. *Rozměry otvoru v měře pre verziu bez krytí je potrebné urobiť zhodne s rozměry krytí ve světlosti zárubne.